

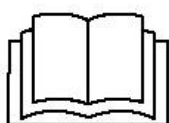

Manuale di installazione, uso e manutenzione



PRIMA DI METTERE IN SERVIZIO I SERVOAZIONAMENTI DELLA SERIE COSMOS 315X/325X/350X, SI DEVE LEGGERE ATTENTAMENTE QUESTO MANUALE DI INSTALLAZIONE E DI USO E SEGUIRE TUTTE LE INDICAZIONI PER GARANTIRE LA MASSIMA SICUREZZA

SERVOAZIONAMENTI

SERIE COSMOS 315X/325X/350X



I dati tecnici e i disegni riportati nel presente manuale potrebbero aver subito delle modifiche successive; fare sempre riferimento all'ultima versione disponibile.

INDICE

1	PREFAZIONE.....	6
2	AVVERTENZE GENERALI.....	7
3	NOTE RELATIVE ALLA SICUREZZA.....	9
3.1	Informazioni generali.....	9
3.2	Precauzioni durante la manipolazione e l'installazione.....	9
3.3	Precauzioni contro il rischio di folgorazione.....	10
3.4	Precauzioni contro il contatto con parti calde.....	10
4	CARATTERISTICHE DEL PRODOTTO.....	11
4.1	Descrizione ed uso previsto.....	11
4.2	Etichetta identificativa.....	11
4.3	Modelli di azionamento.....	13
4.3.1	Codici d'ordine.....	14
4.3.2	Codice modello.....	17
4.3.3	Accessori.....	18
4.4	Specifiche elettriche (Ratings).....	19
4.5	Dissipazione termica.....	20
4.6	Specifiche ambientali.....	22
4.7	Compatibilità elettromagnetica (EMC).....	22
4.8	Specifiche fisiche.....	24
4.8.1	Peso.....	24
4.8.2	Dimensioni COSMOS Type 315X / 325X.....	24
4.8.3	Dimensioni COSMOS Type 3500/1 (prima serie).....	25
4.8.4	Dimensioni COSMOS Type 3500/1 (seconda serie).....	26
4.8.5	Dimensioni COSMOS Type 3502.....	27
5	INSTALLAZIONE.....	28
5.1	Posizionamento e fissaggio.....	28
5.1.1	COSMOS Type 315X/325X.....	28
5.1.2	COSMOS Type 3500/1 (prima serie).....	29
5.1.3	COSMOS Type 3500/1 (seconda serie).....	30
5.1.4	COSMOS Type 3502.....	31
5.2	Collegamenti elettrici.....	32
5.2.1	Collegamenti di potenza.....	32
5.2.2	Collegamenti di segnale.....	33
5.2.3	Connessioni di terra.....	35
5.3	Cablaggio dei connettori.....	36
5.3.1	Ingresso alimentazione ausiliaria (24VDC/J5).....	36
5.3.2	Ingresso alimentazione principale (LINE/J1).....	37
5.3.3	Uscita motore (MOTOR/J4).....	38
5.3.4	Alimentazione DC BUS (DC BUS/J3).....	39
5.3.5	Uscita freno dinamico (BRAKE R/J2).....	40
5.3.6	Ingresso encoder 1 (E1).....	41
5.3.6.1	COSMOS Type 3XXX (prima serie).....	41

5.3.6.2 COSMOS Type 3XXX (seconda serie).....	42
5.3.7 Ingresso/uscita encoder 2 (E2).....	44
5.3.7.1 Ingresso encoder (eccetto Type 3502).....	44
5.3.7.2 Uscita ripetizione encoder (solo Type 3502).....	44
5.3.8 I/O sistema STO (STO).....	45
5.3.9 I/O generici (I/O).....	46
5.3.10 Bus di campo FlxIO/SERCOS III/Modbus TCP (F1, F2).....	47
5.3.10.1 Connessione FlxIO.....	47
5.3.10.2 Connessione SERCOS III/Modbus TCP.....	47
5.3.11 Bus di campo SERCOS II (FRX, FTX).....	48
5.3.12 Interfaccia operatore (HMI).....	48
5.3.13 USB (USB).....	48
5.4 Schema di collegamento.....	49
5.5 Cavi e dispositivi di protezione.....	50
5.5.1 Protezione per utilizzo in conformità esclusiva alla EN 61800-5-1.....	50
5.5.2 Protezione per applicazioni UL in conformità alla UL 61800-5-1 e CSA C22.2 No.274.....	51
5.6 Criteri di installazione per certificazione UL.....	52
6 SISTEMA DI SICUREZZA INTEGRATO.....	53
6.1 Descrizione.....	53
6.2 Funzionamento.....	53
6.2.1 Segnali.....	53
6.2.2 Specifiche elettriche.....	53
6.2.3 Stati del sistema.....	54
6.2.4 Tempi di intervento.....	54
7 INTERFACCIA OPERATORE.....	55
7.1 Funzione dei tasti.....	55
7.2 Interazione.....	56
7.2.1 Messaggio di stato.....	56
7.2.1.1 Controllore SERCOS III.....	56
7.2.1.2 Controllore FlxIO.....	57
7.2.1.3 Controllore SERCOS II.....	57
7.2.1.4 Controllore analogico.....	57
7.2.1.5 Controllore Service.....	57
7.2.1.6 Controllore Modbus TCP/IP.....	57
7.2.2 Livello di accesso.....	57
7.2.3 Menù principale.....	58
7.2.4 Menù misure.....	59
7.2.4.1 Modelli per motore brushless.....	59
7.2.4.2 Modelli per motore asincrono.....	60
7.2.4.3 COSMOS versione SERCOS II.....	61
7.2.5 Menù stato.....	63
7.2.5.1 Modelli per motore brushless e asincrono.....	63
7.2.5.2 COSMOS versione SERCOS II.....	63
7.2.6 Menù controllo.....	64
7.2.6.1 Modelli per motore brushless.....	64
7.2.6.2 Modelli per motore asincrono.....	67
7.2.6.3 COSMOS versione SERCOS II.....	69
7.2.7 Menù motore.....	72
7.2.7.1 Modelli per motore brushless e versione SERCOS II.....	72
7.2.7.2 Modelli per motore asincrono.....	73
7.2.8 Menù SERCOS.....	74
7.2.8.1 Cenni standard SERCOS™ (CEI IEC 1491).....	74
7.2.8.2 Configurazione interfaccia SERCOS.....	74
7.2.8.3 Stato interfaccia SERCOS.....	74
7.2.9 Menù analog.....	75

7.2.9.1 Controllore analogico.....	75
7.2.9.2 Configurazione controllore analogico.....	76
7.2.9.3 Stato controllore analogico.....	76
7.2.10 Menù servizio.....	77
7.2.10.1 Modelli per motore brushless e per COSMOS versione SERCOS II.....	77
7.2.10.2 Modelli per motore asincrono.....	77
7.2.11 Menù freno esterno.....	78
7.2.11.1 Modelli per motore brushless e COSMOS versione SERCOS II.....	78
7.2.11.2 Modelli per motore asincrono.....	79
7.2.12 Menù ingressi/uscite.....	80
7.2.13 Menù azionamento.....	83
7.2.13.1 Modelli per motore brushless.....	83
7.2.13.2 Modelli per motore asincrono.....	84
7.2.13.3 COSMOS versione SERCOS II.....	84
7.2.14 Menù Ethernet.....	85
7.2.15 Menù encoder.....	86
7.2.16 Menù VISIO.....	86
7.2.16.1 Modelli per motore brushless.....	86
7.2.16.2 Modelli per motore asincrono.....	86
7.2.16.3 COSMOS versione SERCOS II.....	87

7.3 Ripristino dei parametri di fabbrica.....87

8 SEGNALAZIONI LUMINOSE E INDIRIZZO (MODELLI FLXIO, SERCOS III E MODBUS TCP)..... 88

8.1 Impostazione indirizzo..... 88

8.2 Segnalazione LINE e 24VDC..... 89

8.3 Segnalazioni FLT e STS..... 89

8.4 Segnalazione I1, I2 e TO..... 89

8.5 Segnalazione A e L..... 89

8.6 Segnalazione FBS..... 90

8.6.1 Bus di campo FlxIO..... 90

8.6.2 Bus di campo SERCOS III..... 90

9 SEGNALAZIONI LUMINOSE E INDIRIZZO (MODELLO SERCOS II).....91

9.1 Impostazione indirizzo..... 91

9.2 Segnalazione P, E e O..... 91

9.3 Segnalazione FBS..... 91

9.4 Segnalazione FLT..... 91

9.5 Segnalazione D..... 91

10 CODICI DI ERRORE (MODELLI FLXIO, SERCOS III E MODBUS TCP).....92

10.1 Errori interni..... 92

10.2 Errori di controllo..... 93

10.2.1 Modelli per motore brushless..... 93

10.2.2 Modelli per motore asincrono..... 95

10.3 Avvisi..... 96

10.3.1 Modelli per motore brushless..... 96

10.3.2 Modelli per motore asincrono..... 96

11 CODICI DI ERRORE (MODELLO SERCOS II).....98

11.1 Errori azionamento.....	98
11.2 Errori SERCOS.....	100
11.2.1 Codici d'errore.....	100
11.2.2 Risoluzione problemi di comunicazione.....	101
11.2.2.1 Errori da 21 a 25.....	101
11.2.2.2 Errori da 28 a 30.....	101
11.2.2.3 Errore 32.....	101
11.2.2.4 Esempi di errore.....	101
12 AGGIORNAMENTO FIRMWARE.....	104
12.1 Aggiornamento tramite PC e connessione USB.....	104
13 MANUTENZIONE.....	109
13.1 Sostituzione ventola.....	109
13.1.1 COSMOS Type 315X/325X.....	109
13.1.2 COSMOS Type 350X.....	110
13.2 Sostituzione resistore di frenatura dinamica.....	110
13.2.1 COSMOS Type 325X.....	110
14 APPENDICI.....	111
14.1 Elenco motori impostabili.....	111

1 PREFAZIONE

Il presente manuale ha lo scopo di fornire le informazioni necessarie per le attività di installazione, uso e manutenzione dei servoazionamenti serie COSMOS 315X/325X/350X.

Le istruzioni contenute nel presente manuale sono destinate alle figure professionali seguenti:

Utente	L'utente è la persona fisica, l'ente o la società, che ha acquistato l'apparecchiatura e che intende usarla per gli scopi concepiti.
Utilizzatore / operatore	L'utilizzatore o operatore, è la persona fisica che è stata autorizzata dall'utente a operare sull'apparecchiatura.
Personale specializzato	Come tali, si intendono quelle persone fisiche che hanno conseguito uno studio specifico e che sono in grado di riconoscere i pericoli derivanti dall'utilizzo dell'apparecchiatura e possono essere in grado di evitarli.

Le presenti istruzioni devono essere messe a disposizione di tutti i soggetti sopra indicati.

2 AVVERTENZE GENERALI

Queste istruzioni di assemblaggio sono da considerarsi parte integrante dell'apparecchiatura, e devono essere conservate per futuro riferimento fino all'atto di dismissione della stessa. Si informa l'utente che le seguenti istruzioni rispecchiano lo stato della tecnica al momento della commercializzazione dell'apparecchiatura; eventuali aggiornamenti successivi in base a nuove esperienze non lo renderanno in alcun modo inadeguato.

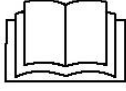
	<p>NON SI DEVE USARE L'APPARECCHIATURA NE' ESEGUIRE SU DI ESSA ALCUN INTERVENTO, SE PRIMA NON E' STATO INTEGRALMENTE LETTO E COMPRESO QUESTO MANUALE IN TUTTE LE SUE PARTI.</p>
<p>IL MANUALE DEVE ESSERE RESO DISPONIBILE PRESSO IL LUOGO DI INSTALLAZIONE DEL DISPOSITIVO OGGETTO DELLO STESSO</p>	
<p>IN PARTICOLARE OCCORRE ADOTTARE TUTTE LE PRECAUZIONI INDICATE RELATIVE A PRESCRIZIONI ED INFORMAZIONI DI SICUREZZA.</p>	
<p>SI FA DIVIETO DI IMPIEGARE L'APPARECCHIATURA PER UN USO DIVERSO DA QUANTO INDICATO NEL PRESENTE DOCUMENTO; SMITEC S.p.A. NON PUÒ ESSERE RITENUTA RESPONSABILE PER GUASTI, INCONVENIENTI OD INFORTUNI RISULTANTI DALLA NON OTTEMPERANZA A QUESTO DIVIETO.</p>	

Per rendere più agevole la lettura, sono state adottate le seguenti diciture:



	<p>L'indicazione di "COMPORTAMENTO VIETATO".</p>
	<p>L'indicazione "PERICOLO" è usata quando il non rispetto delle prescrizioni o la manomissione di organi può causare danno grave a persone o cose.</p>
	<p>L'indicazione "PERICOLO DATO DA SUPERFICI CALDE " è usata quando il non rispetto delle prescrizioni può causare danno grave a persone o cose.</p>
	<p>L'indicazione "PERICOLO DATO DA SCOSSE ELETTRICHE " è usata quando il non rispetto delle prescrizioni può causare danno grave alle persone.</p>
	<p>L'indicazione "UTILIZZO DPI" guanti protettivi.</p>
	<p>L'indicazione "UTILIZZO DPI" occhiali protettivi.</p>
	<p>L'indicazione di "INFORMAZIONI DI PARTICOLARE RILEVANZA".</p>

Le prescrizioni di sicurezza hanno lo scopo di definire una serie di comportamenti ed obblighi ai quali attenersi nell'eseguire le attività elencate nel seguito.



Tali prescrizioni costituiscono le modalità d'uso previste dell'apparecchiatura, al fine di operare in condizioni di sicurezza per il personale, per le attrezzature e per l'ambiente.

3 Note relative alla sicurezza

3.1 Informazioni generali

	Non installare ed utilizzare l'apparato senza aver completamente letto e compreso il seguente manuale. In caso di problemi interpretativi, contattare il servizio tecnico di SMITEC S.p.A. per i necessari chiarimenti.
	È assolutamente vietato l'utilizzo dell'apparecchiatura in modo non conforme alla destinazione d'uso descritta nel presente manuale. I dati tecnici ed i disegni riportati sul presente manuale potrebbero aver subito delle modifiche successive; riferirsi pertanto sempre alla versione disponibile più aggiornata. Eventuali aggiornamenti possono essere richiesti direttamente a SMITEC S.p.A.
	Assicurarsi sempre che chi opera con l'apparato sia qualificato e sia stato adeguatamente informato sui rischi a cui è esposto e su tutti gli accorgimenti per evitarli.
	L'impiego dei servoazionamenti serie COSMOS 315X/325X/350X è autorizzato solo dopo classificazione della zona di funzionamento del macchinario finale e verifica dei livelli di sicurezza, che devono essere congruenti con i livelli di sicurezza dell'unità.

3.2 Precauzioni durante la manipolazione e l'installazione

	Impiegare utensili adatti durante il montaggio dell'apparato, per evitare rischi di ferite, schiacciamento, abrasioni, ecc...
	Le parti in metallo e tutte le parti "vive" possono in certe condizioni provocare tagli e lacerazioni. Porre particolari attenzioni in caso di contatto ed adoperare idonei dispositivi di protezione individuale (DPI).

3.3 Precauzioni contro il rischio di folgorazione

	<p>Alcune connessioni accessibili dall'utente e molte parti interne dell'azionamento sono sottoposte a tensioni elevate tali da causare la folgorazione di chi ne entrasse a contatto. I connettori con potenziale pericoloso sono: MOTOR/J4, BRAKE R/J2, DC BUS/J3, LINE/J1.</p>
	<p>Internamente l'azionamento possiede dei condensatori che conservano un potenziale pericoloso, per almeno 6 minuti dopo lo spegnimento. Prima di qualunque operazione accertarsi che l'azionamento sia privo della tensione principale da almeno 6 minuti e che il motore sia fermo.</p>
	<p>Il motore è un generatore elettrico. La velocità di rotazione si traduce in potenziale elettrico. Già a 300 rpm viene generata un tensione pericolosa.</p>
	<p>Evitare di far cadere parti metalliche (viti, parti di cavi elettrici, ...) all'interno dell'azionamento durante l'installazione per evitare possibili corto circuiti.</p>
	<p>Durante tutte le fasi di installazione e manutenzione dell'apparato, scollegarlo in modo sicuro dalla rete di alimentazione. Rischio di elettrocuzione.</p>
	<p>Alcune componenti del servoazionamento sono realizzate con materiali altamente conduttori (es. dissipatore, shell dei connettori). E' assolutamente necessario effettuare un collegamento sicuro al connettore di protezione (PE/Ground) tramite il contatto appositamente previsto, per evitare pericoli di elettrocuzione.</p>
	<p>Non utilizzare mai l'apparato parzialmente o totalmente smontato. Pericolo di folgorazione e/o danni a persone e cose.</p>

3.4 Precauzioni contro il contatto con parti calde

ATTENZIONE

	<p>Le parti dell'apparato possono raggiungere in regime di funzionamento o post-funzionamento una temperatura estremamente elevata; prestare particolare attenzione a non toccare in questi casi le parti dell'apparecchiatura, oppure utilizzare particolari protezioni e accorgimenti durante la manipolazione: SUPERFICIE CALDA, RISCHIO DI USTIONI.</p>
---	---

4 CARATTERISTICHE DEL PRODOTTO

4.1 Descrizione ed uso previsto

La famiglia di azionamenti COSMOS-3000 è stata progettata per gestire motori a forza elettromotrice sinusoidale.

Il cuore della sezione di potenza è un modulo IGBT intelligente (IPM) che integra le protezioni necessarie a rendere il prodotto affidabile ed estremamente efficiente, limitando tra le altre cose, la componentistica esterna.

La logica di controllo è implementata tramite un microcontrollore a 32bit, fornito di un set di istruzioni ottimizzato per la velocità e quindi specializzato nel controllo motore di precisione.

Per le loro caratteristiche realizzative, gli azionamenti possono essere definiti di tipo digitale, poiché l'intero controllo è gestito dal programma eseguito dal microcontrollore. Questo permette di rendere i COSMOS-3000 dei prodotti flessibili e completamente riconfigurabili via software, senza quindi precludere futuri miglioramenti apportati dalle nuove tecnologie.

La parametrizzazione dei drive così come le notifiche di stato sono gestibili dal bus di campo e/o, a seconda del modello, tramite numerose indicazioni luminose e tastierino con display estraibile chiamato VISIO 3000.

Per ultima, ma non da meno, la compattezza meccanica fa dei COSMOS-3000 dei prodotti robusti, facilmente integrabili con i sistemi fissaggio dei quadri elettrici delle macchine.

4.2 Etichetta identificativa

Tutti i servoazionamenti sono muniti di una etichetta dalla quale potranno essere rilevati i dati necessari alla loro identificazione. L'etichetta è posizionata lateralmente sul servoazionamento; la sua posizione precisa è indicata nell'immagine di seguito:

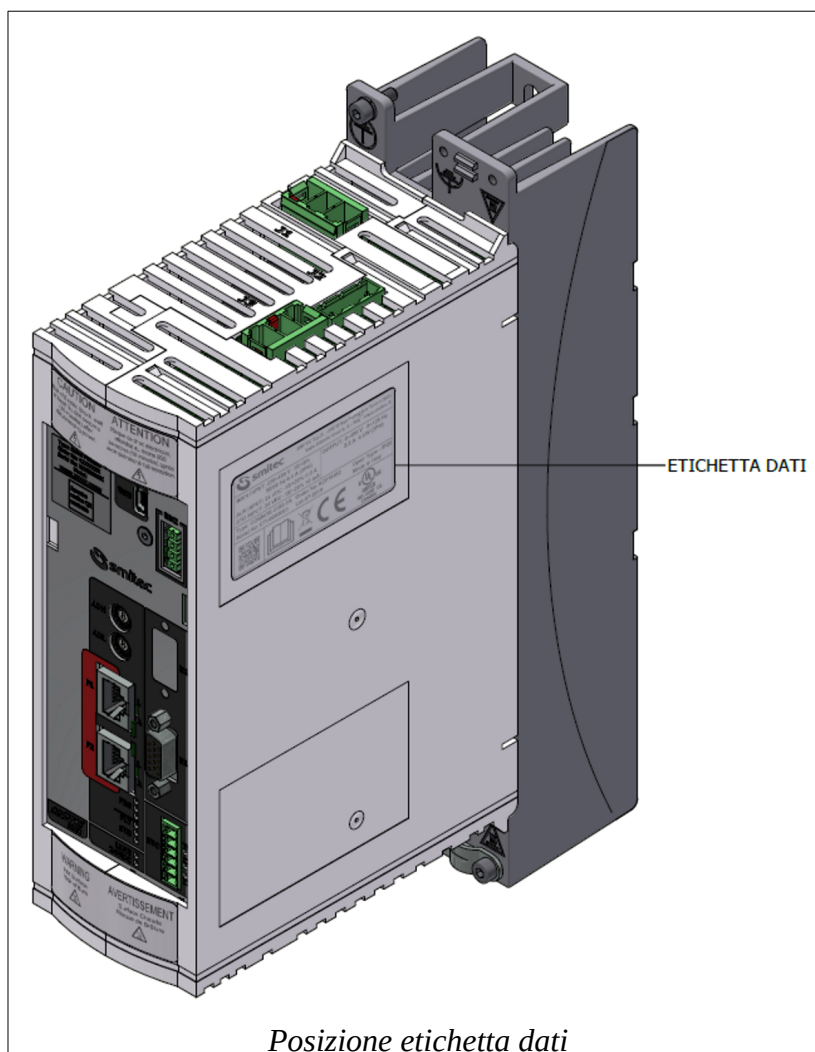

Al ricevimento del dispositivo, controllare che le caratteristiche riportate in etichetta corrispondano a quanto richiesto in ordine.

L'etichetta del servoazionamento riassume le caratteristiche principali del servomotore. Una breve descrizione dei dati riportati in essa e dei corrispondenti simboli, sono elencate di seguito. L'immagine sotto riportata rappresenta un'etichetta d'esempio di uno specifico codice dispositivo:

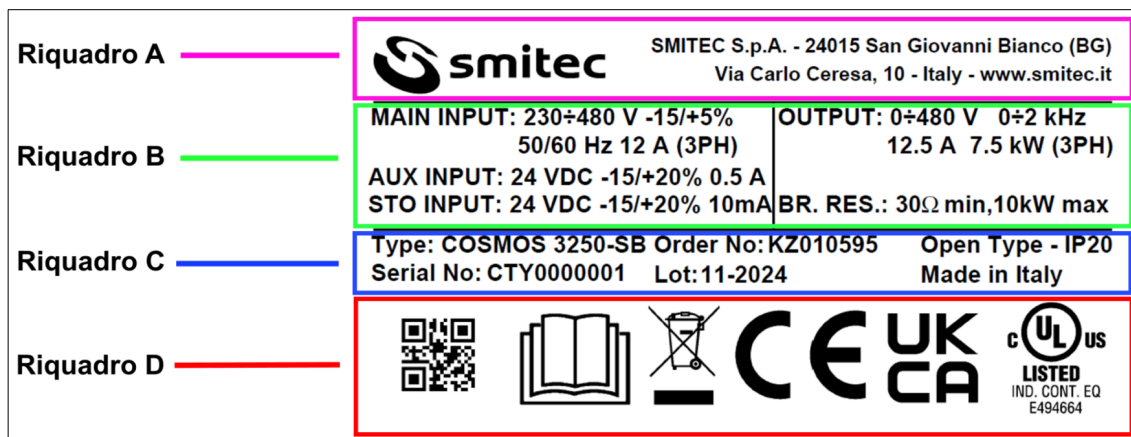

Riquadro A:

- Marchio e denominazione del costruttore

Riquadro B:

- Alimentazione principale (MAIN INPUT): viene indicato il range della tensione (230÷480V -15/+5%) trifase (3PH), la frequenza di rete (50/60Hz) e la corrente massima (12A)
- Alimentazione ausiliaria (AUX INPUT): viene indicata la tensione (24V -15/+20%) e la corrente massima (0.5A)
- Alimentazione I/O sistema STO (STO INPUT): viene indicata la tensione (24V -15/+20%) e la corrente massima (10mA)
- Uscita motore (OUTPUT): viene indicato il range della tensione (0÷480V), la frequenza di lavoro (0÷2kHz), la corrente nominale (12.5A) e la potenza massima (7.5kW)
- Freno motore (BR. RES.): indica la possibilità di utilizzare un resistenza di freno motore esterna con caratteristiche elettriche di almeno 30Ω e potenza dissipativa massima di 10kW

Riquadro C:

- Modello del servoazionamento (Type)
- Codice del servoazionamento (Order No)
- Grado di protezione per normativa UL (Open Type) e CE (IP20)
- Numero di serie (Serial No)
- Mese ed anno di produzione (Lot)
- Dispositivo prodotto in Italia

Riquadro D:

- Codice QR (contiene il codice dispositivo e il numero di serie)
- Indicazione della presenza del manuale istruzioni
- RAEE (smaltimento specifico per apparecchiature elettriche)
- CE (certificazione di conformità per la Comunità Europea)
- UKCA (certificazione di conformità per il Regno Unito)
- UL (certificazione di conformità per gli Stati Uniti ed il Canada)

4.3 Modelli di azionamento

La famiglia di azionamenti COSMOS 3000 è formata da dispositivi caratterizzati da varie potenze gestibili, vari bus di campo e diverse altre caratteristiche; potenzialmente è possibile comporre il modello più appropriato alla propria applicazione.

TYPE	*	**	*	-	*	*
<i>Serie</i>						
3	= 3000					
<i>Corrente di picco</i>						
01	= 14Apk – 0,75kW					
02	= 2 x 12Apk – 0,37kW					
15	= 15Apk – 2.2kW					
25	= 25Apk – 5.5kW					
50	= 50Apk – 7.5kW					
<i>Versione HW</i>						
Numero sequenziale dipendente dalle altre cifre						
<i>Comunicazione</i>						
C	= EtherCAT					
D	= Sercos II					
E	= Ethernet					
F	= FlxIO					
N	= Nessuna					
R	= RS485					
S	= Sercos III					
T	= Flextron					
<i>Tipo motore gestito</i>						
A	= Asincrono					
B	= Brushless					
U	= Brushless + Asincrono					

4.3.1 Codici d'ordine

Alla data del presente documento sono state definite alcune configurazioni standard di azionamento alle quali è stato assegnato un codice d'ordine ed un numero di 4 cifre + 2 lettere denominato Type indicante in estrema sintesi la serie, la corrente massima, versione, bus di comunicazione e motori gestiti. Tale indicazione è riportata sulle etichette degli azionamenti.

COSMOS 3000 prima serie:

Codice d'ordine	COSMO S Type	Bus di campo	Tipo motore	Tipo encoder
KZ010235	3250SB	SERCOS III	Brushless a magneti permanenti	Incrementale con uscite differenziali di tipo line-driver a 5V
KZ010271	3150FA	FlxIO	Asincroni trifase	Nessuno oppure incrementale con uscite single-ended HTL a 24V
KZ010279	3500SB	SERCOS III	Brushless a magneti permanenti	Incrementale con uscite differenziali di tipo line-driver a 5V
KZ010321	3151SA	SERCOS III	Asincroni trifase	Nessuno oppure incrementale con uscite differ. di tipo line-driver a 5V
KZ010338	3250SA	SERCOS III	Asincroni trifase	Nessuno oppure incrementale con uscite differ. di tipo line-driver a 5V
KZ010339	3500SA	SERCOS III	Asincroni trifase	Nessuno oppure incrementale con uscite differ. di tipo line-driver a 5V
KZ010342	3251FA	FlxIO	Asincroni trifase	Nessuno oppure incrementale con uscite differ. di tipo line-driver a 5V
KZ010344	3501FA	FlxIO	Asincroni trifase	Nessuno oppure incrementale con uscite differ. di tipo line-driver a 5V
KZ010345	3152FA	FlxIO	Asincroni trifase	Nessuno oppure incrementale con uscite differ. di tipo line-driver a 5V
KZ010346	3151SB	SERCOS III	Brushless a magneti permanenti	Incrementale con uscite differenziali di tipo line-driver a 5V
KZ010347	3152FB	FlxIO	Brushless a magneti permanenti	Incrementale con uscite differenziali di tipo line-driver a 5V

COSMOS 3000 seconda serie:

Codice d'ordine	COSMO S Type	Bus di campo	Tipo motore	Tipo encoder
KZ010348	3251FB	FlxIO	Brushless a magneti permanenti	Incrementale con uscite differenziali di tipo line-driver a 5V (HD)
KZ010349	3501FB	FlxIO	Brushless a magneti permanenti	Incrementale con uscite differenziali di tipo line-driver a 5V (HD)
KZ010425	3250SB	SERCOS III	Brushless a magneti permanenti	Incrementale con uscite differenziali di tipo line-driver a 5V (HD)
KZ010430	3500SB	SERCOS III	Brushless a magneti permanenti	Incrementale con uscite differenziali di tipo line-driver a 5V (HD). Differisce da KZ010469 solamente per il connettore encoder piccolo
KZ010433	3502DB	SERCOS II	Brushless a magneti permanenti	Incrementale con uscite differenziali di tipo line-driver a 5V (HD)
KZ010460	3150FA	FlxIO	Asincroni trifase	Nessuno oppure incrementale con uscite single-ended HTL a 24V (HD)
KZ010461	3151SA	SERCOS III	Asincroni trifase	Nessuno oppure incrementale con uscite differ. di tipo line-driver a 5V (HD)
KZ010462	3152FA	FlxIO	Asincroni trifase	Nessuno oppure incrementale con uscite differ. di tipo line-driver a 5V (HD)
KZ010463	3151SB	SERCOS III	Brushless a magneti permanenti	Incrementale con uscite differenziali di tipo line-driver a 5V (HD)
KZ010464	3152FB	FlxIO	Brushless a magneti permanenti	Incrementale con uscite differenziali di tipo line-driver a 5V (HD)
KZ010465	3250SA	SERCOS III	Asincroni trifase	Nessuno oppure incrementale con uscite differ. di tipo line-driver a 5V (HD)
KZ010466	3500SA	SERCOS III	Asincroni trifase	Nessuno oppure incrementale con uscite differ. di tipo line-driver a 5V (HD)
KZ010467	3251FA	FlxIO	Asincroni trifase	Nessuno oppure incrementale con uscite differ. di tipo line-driver a 5V (HD)
KZ010468	3501FA	FlxIO	Asincroni trifase	Nessuno oppure incrementale con uscite differ. di tipo line-driver a 5V (HD)
KZ010469	3500SB	SERCOS III	Brushless a magneti permanenti	Incrementale con uscite differenziali di tipo line-driver a 5V (HD)
KZ010595	3250SB	SERCOS III	Brushless a magneti permanenti	Incrementale con uscite differenziali di tipo line-driver a 5V (HD)

Codice d'ordine	COSMO S Type	Bus di campo	Tipo motore	Tipo encoder
KZ010718	3501FA	FlxIO	Asincroni trifase	Nessuno oppure incrementale con uscite differ. di tipo line-driver a 5V (HD). Differisce da KZ010468 per non avere il sistema di carica dei condensatori DCBUS integrato; è necessario il collegamento esterno di un resistore per caricare le capacità

4.3.2 Codice modello

La distinzione delle singole caratteristiche di un azionamento COSMOS 3000 avviene tramite il codice alfanumerico stampato sulle etichette del dispositivo in prossimità della sigla MODEL. Di seguito la tabella per la decodifica.

MODEL	*	*	*	*	*	.	*	*	*	*	*	.	*	*	*	*	*
<i>Alimentazione ausiliaria</i>																	
1 = 24Vdc																	
<i>Alimentazione principale</i>																	
1 = 230÷480Vac 3PH																	
<i>Corrente di picco – Potenza motore asincrono</i>																	
1 = 15A _{pk} – 2.2kW																	
2 = 25A _{pk} – 5.5kW																	
3 = 50A _{pk} – 7.5kW																	
<i>Sistema Safe Torque Off (STO)</i>																	
0 = Assente																	
1 = Presente																	
<i>Freno dinamico</i>																	
0 = Assente																	
1 = Presente																	
<i>Resistore di freno</i>																	
0 = Assente																	
1 = 2,5kJ																	
2 = 5,0kJ																	
3 = 4,0kJ																	
4 = 0,8kJ																	
<i>Encoder</i>																	
0 = Assenti																	
1 = Incrementale 5V fasi diff. e HALL TTL + Hiperface																	
2 = Hiperface																	
3 = Incrementale 5V fasi diff. e HALL TTL																	
4 = Incrementale HTL 24V																	
5 = Incrementale 5V fasi diff. e HALL TTL + Out																	
6 = Incrementale 5V fasi diff. e HALL TTL/diff.																	
<i>Ventilazione forzata</i>																	
0 = Assente																	
1 = 1x31,5CFM																	
2 = 2x31,5CFM																	
3 = 2x10.8CFM																	
<i>Layer fisico bus di campo</i>																	
0 = Assente																	
1 = EIA-RS485																	
2 = Ethernet																	
3 = POF – Sercos II																	
<i>Supporto VISIO 3000</i>																	
* = Assente per Type 3150																	
* = Presente per Type 3250/3500																	
0 = Assente																	
1 = Presente																	
<i>Configurazione I/O</i>																	
* = Assente																	
0 = Assente																	
1 = Tipo 1																	
2 = Tipo 2																	
<i>Riservato</i>																	
<i>Riservato</i>																	
<i>Riservato</i>																	
<i>Riservato</i>																	

4.3.3 Accessori

A seconda del modello, gli azionamenti COSMOS 3000 vengono forniti con una serie di connettori per le connessioni di potenza, I/O e STO. Gli stessi connettori sono ordinabili separatamente così come altri accessori non inclusi all'azionamento.

Di seguito l'elenco dei codici d'ordine.

Articolo	Codice d'ordine
VISIO 3000	KZ010262
Connettore 24VDC / J5 *	KF101054
Connettore LINE / J1 *	KF101042
Connettore MOTOR / J4 *	KF101045
Connettore DC BUS / J3 *	KF101044
Connettore BRAKE R / J2 *	KF101043
Connettore STO (eccetto modello 3502DB) *	KF101051
Connettore I/O (modello 3502DB) *	KF101048
Ventola di raffreddamento (modelli 315X/325X) *	KM021008
Resistore di frenatura (modelli 325X, escluso cod. ordine KZ010595) *	KG020098
Resistore di frenatura (solo per modello 325X cod. ordine KZ010595) *	KG020101
Cavo USB 2.0 tipo A→mini B lunghezza 3m	EC100213
Software Smittec Winmicro	KW050111

* = incluso nell'azionamento

4.4 Specifiche elettriche (Ratings)

COSMOS Type	315X	325X	350X
Alimentazione principale (40°C) ^{1,2}	230÷480Vac -15/+5% 3PH, 50/60Hz, 6.4Arms	230÷480Vac -15/+5% 3PH, 50/60Hz, 12Arms	230÷480Vac -15/+5% 3PH, 50/60Hz, 15.1Arms
Alimentazione principale (55°C) ^{1,2}	230÷480Vac -15/+5% 3PH, 50/60Hz, 4.6Arms	230÷480Vac -15/+5% 3PH, 50/60Hz, 8.6Arms	230÷480Vac -15/+5% 3PH, 50/60Hz, 10.6Arms
Alimentazione ausiliaria ³	24Vdc -15/+20%, 0.5A	24Vdc -15/+20%, 0.5A	24Vdc -15/+20%, 0.5A
Alimentazione STO	24Vdc -15/+20%, 10mA	24Vdc -15/+20%, 10mA	24Vdc -15/+20%, 10mA
Alimentazione I/O	24Vdc -15/+20%, 4A	24Vdc -15/+20%, 4A	24Vdc -15/+20%, 4A
Uscita digitale			24Vdc, 0.7A ciascuna, 4A max totale
Uscita nominale (40°C) ⁴	0÷480Vac, 0÷2kHz 8.5Arms @ sf=4KHz 7.0Arms @ sf=8KHz 6.0Arms @ sf=12KHz 4.5Arms @ sf=16KHz	0÷480Vac, 0÷2kHz 12.5Arms @ sf=4KHz 10.0Arms @ sf=8KHz 7.5Arms @ sf=12KHz 5.5Arms @ sf=16KHz	0÷480Vac, 0÷2kHz 18Arms @ sf=4KHz 18Arms @ sf=8KHz 15Arms @ sf=12KHz 11Arms @ sf=16KHz
Uscita nominale (55°C) ⁴	0÷480Vac, 0÷2kHz 5.95Arms @ sf=4KHz 4.88Arms @ sf=8KHz 4.2Arms @ sf=12KHz 3.15Arms @ sf=16KHz	0÷480Vac, 0÷2kHz 8.75Arms @ sf=4KHz 7.0Arms @ sf=8KHz 5.25Arms @ sf=12KHz 3.85Arms @ sf=16KHz	0÷480Vac, 0÷2kHz 12.6Arms @ sf=4KHz 12.6Arms @ sf=8KHz 10.45Arms @ sf=12KHz 7.7Arms @ sf=16KHz
Corrente uscita massima	15A _{pk}	25A _{pk}	50A _{pk}
Corrente di cortocircuito	5000Arms		

Nota 1: E' vietato l'inserimento in reti con fase connessa a terra (corner grounded).

Nota 2: Nel caso di inserimento in un sistema di alimentazione IT, si raccomanda l'utilizzo di un trasformatore di isolamento; verificare che la caduta di tensione a pieno carico sia inferiore al 2,5% della tensione nominale. In caso di connessione diretta, impiegare filtri RFI aventi corrente di dispersione ridotta. In caso di guasto a terra, per evitare danneggiamenti del dispositivo causati da eccessiva tensione tra ingresso e terminale PE (Ground), si raccomanda la tempestiva rimozione del guasto.

Nota 3: I cavi di alimentazione ausiliaria devono essere muniti di dispositivi di protezione dalle sovracorrenti (IEC 60204-1 §9.1.3).

Nota 4: le correnti di uscita sono riferite alle varie frequenze di commutazione (sf) dell'azionamento

4.5 Dissipazione termica

Nei grafici sono riportate le dissipazioni termiche in funzione della corrente efficace di uscita. Le quattro curve rappresentano quattro frequenze di switching dell'azionamento e rispettivamente partendo dalla linea continua 4kHz, 8kHz, 12kHz, 16kHz.

Si noti che:

- in caso di corrente di uscita variabile nel tempo, la potenza dissipata media non va calcolata utilizzando il valore medio della corrente ma integrando la potenza dissipata istantanea
- la potenza dissipata dipende grandemente dalla frequenza di commutazione dell'azionamento; per valori intermedi a quelli riportati nel grafico interpolare linearmente
- la potenza dissipata sui resistori di frenatura deve essere sommata a parte
- la potenza dissipata dipende poco dal fattore di potenza del carico ma è legata principalmente al valore assoluto della corrente in uscita; in altri termini, la potenza dissipata non è legata direttamente alla potenza attiva erogata al carico

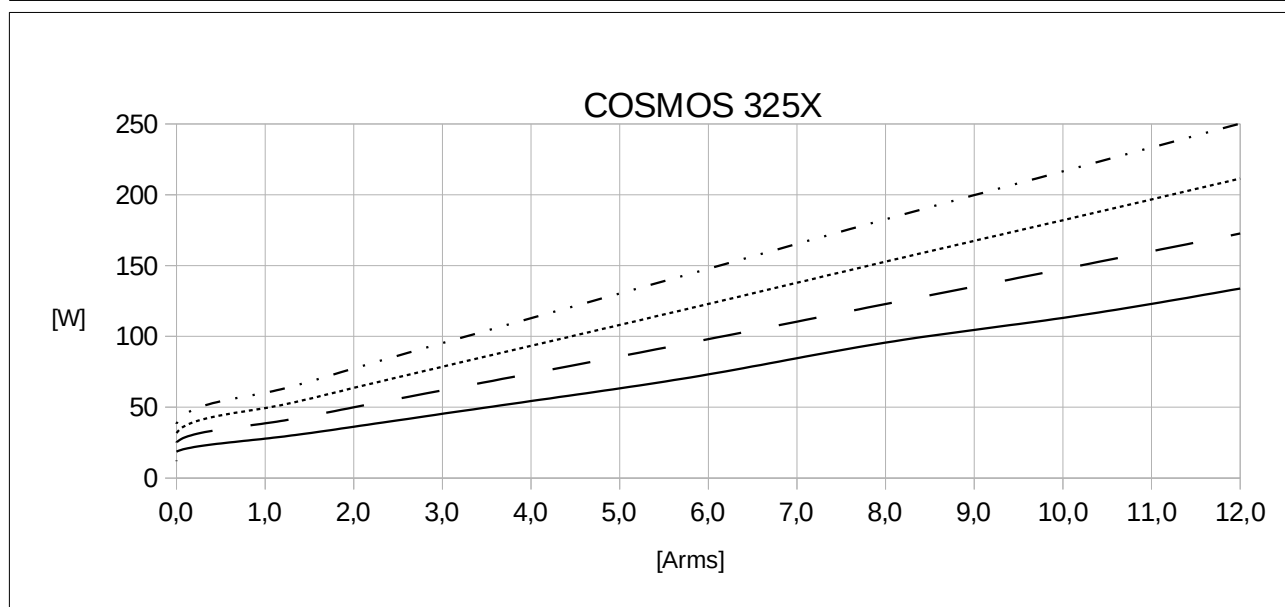
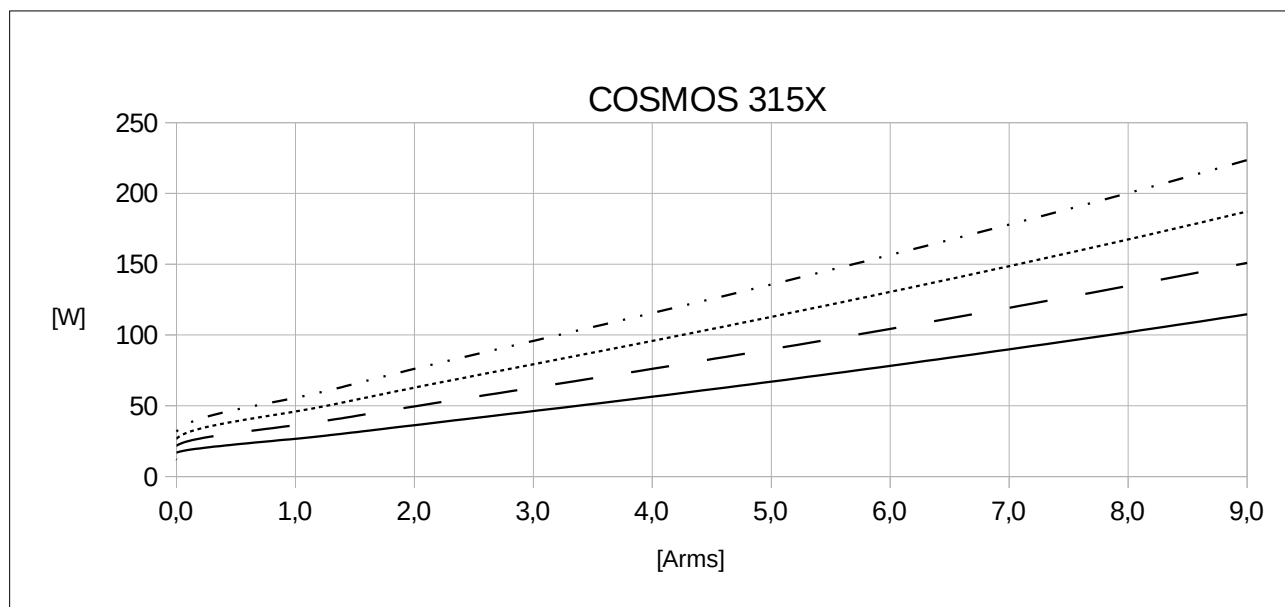

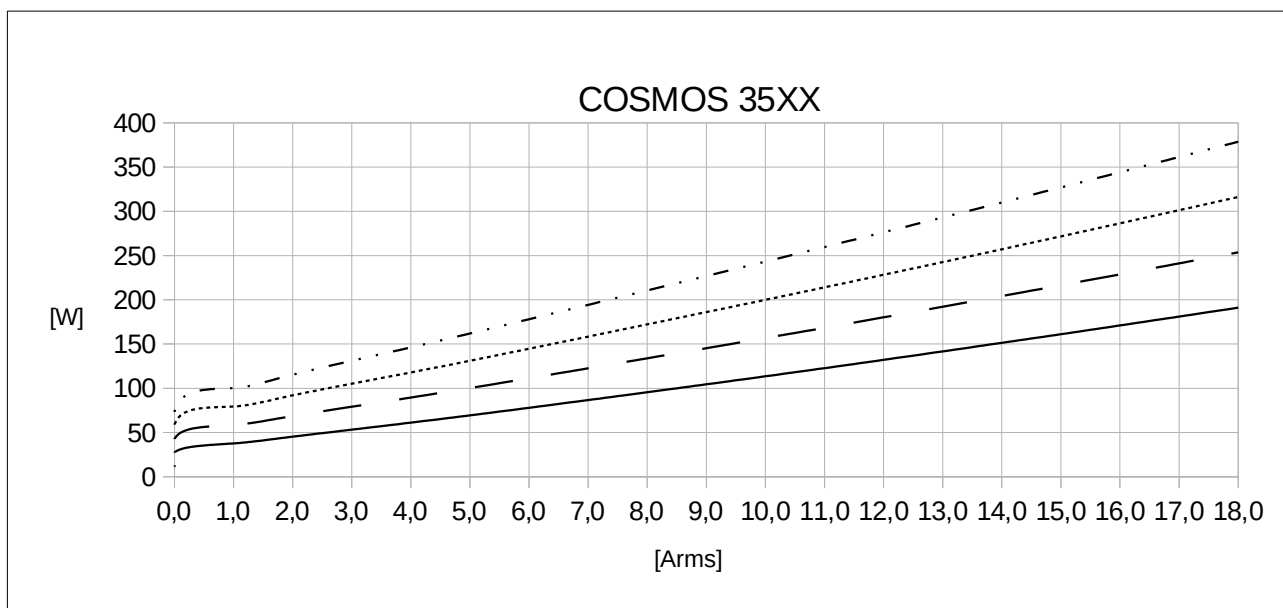

4.6 Specifiche ambientali

COSMOS Type	315X	325X	350X
Temperatura di funzionamento	0° ÷ 40°C senza derating (con piena corrente erogata)		
	0° ÷ 55°C con derating (con ridotta corrente erogata; -2%/°C)		
Massima temperatura dell'aria circostante (UL)	40°C senza derating (con piena corrente erogata)		
	55°C con derating (con ridotta corrente erogata; -2%/°C)		
Ambiente di installazione	Utilizzare in ambiente con grado di inquinamento 2		
Categoria di sovratensione	III (3)		
Umidità ambiente	5 ÷ 85% non condensante		
Altitudine operativa	0 ÷ 2000m		
Massima altitudine operativa senza derating	1000m		
Massima altitudine operativa con derating (-10%/1000m)	2000m		
Temperatura di trasporto	-25 ÷ +70°C		
Umidità di trasporto	5 ÷ 95%		
Altitudine di trasporto	0 ÷ 4000m		
Temperatura di stoccaggio	-25 ÷ +55°C		
Umidità di stoccaggio	5 ÷ 95%		
Altitudine di stoccaggio	0 ÷ 3000m		
Grado di protezione ¹	IP20B		

Nota 1: Gli azionamenti COSMOS sono progettati per essere montati in ambiente di lavoro elettrico chiuso e segnalato da appositi simboli, come ad esempio un quadro elettrico o un locale tecnico, accessibili solo da personale qualificato. (EN IEC 61800-3).





Utilizzare un riscaldatore per armadio elettrico se esiste il rischio di formazione di condensa all'interno dell'armadio. Quando si posiziona il riscaldatore, seguire le istruzioni fornite dal suo produttore.

	<p>Il servoazionamento non fornisce una mitigazione completa dei rischi di incendio e di folgorazione. È destinato ad essere installato all'interno di un armadio elettrico che fornisca un'adeguata protezione contro la propagazione del fuoco e lo shock elettrico.</p>
---	--

4.7 Compatibilità elettromagnetica (EMC)

Gli azionamenti COSMOS serie 3000 sono conformi alla normativa EN IEC 61800-3 per l'utilizzo in ambiente 1 (first environment) categoria C2 e in ambiente 2 (second environment) categoria C3 a condizione che:

- il collegamento di potenza fra azionamento e motore sia eseguito tramite cavo schermato connesso a terra sull'azionamento stesso
- l'azionamento sia connesso alla tensione di rete tramite filtro Schaffner FN3258H-30-3
- la messa in servizio sia effettuata da tecnici professionisti secondo le istruzioni contenute in questo manuale

	<p>Per la conformità alle normative di emissione elettromagnetica di un impianto integrante gli azionamenti COSMOS 3000, sarà necessario selezionare uno o più filtri di rete che tengano conto del numero di azionamenti installati e degli altri dispositivi connessi alla stessa linea nonché delle correnti circolanti.</p>
	<p>Questo prodotto può causare interferenze se impiegato in un ambiente domestico, nel qual caso può essere necessario prendere delle contromisure supplementari per la loro mitigazione.</p>
	<p>La porta USB è da utilizzarsi esclusivamente a scopo diagnostico e di aggiornamento firmware. Non è ammesso l'utilizzo di tale porta durante il normale funzionamento dell'azionamento.</p>

4.8 Specifiche fisiche

4.8.1 Peso

COSMOS Type	315X	325X	350X (prima serie)	350X (seconda serie)
Peso	1,8 kg	2,0 kg	3,9kg	3,6kg

4.8.2 Dimensioni COSMOS Type 315X / 325X

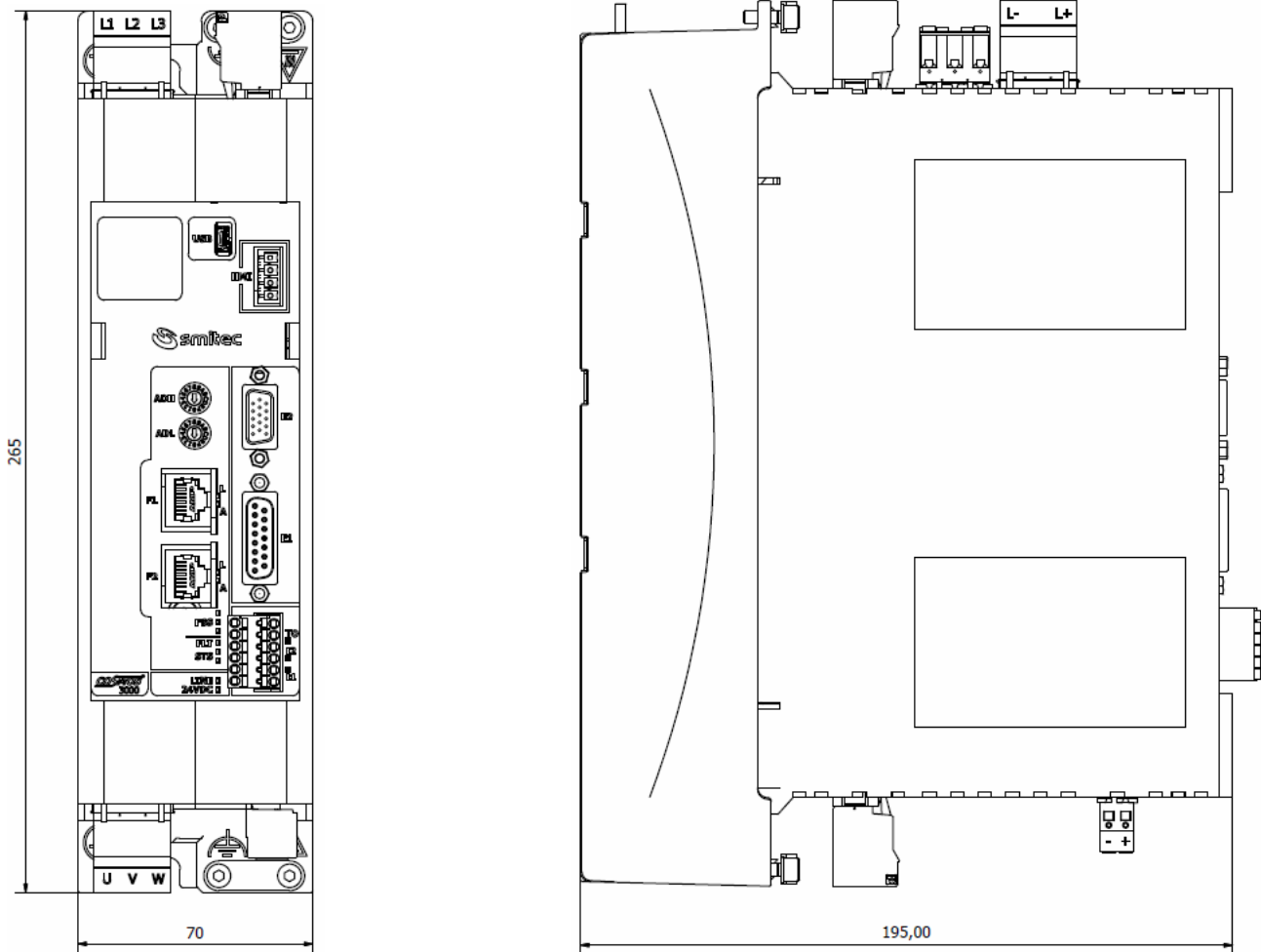

4.8.3 Dimensioni COSMOS Type 3500/1 (prima serie)

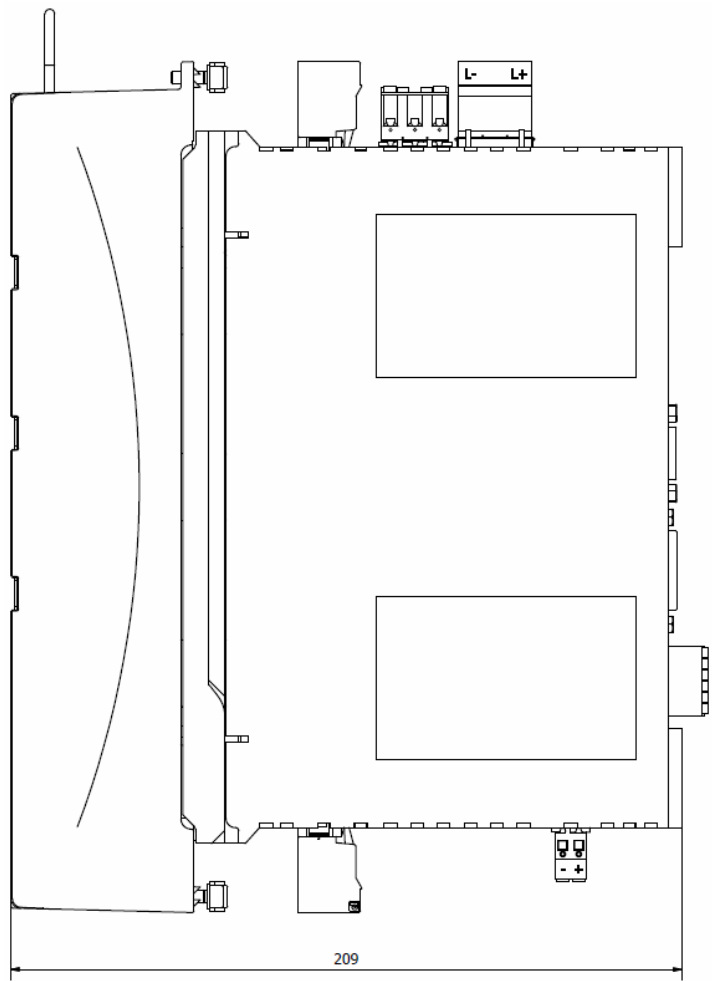
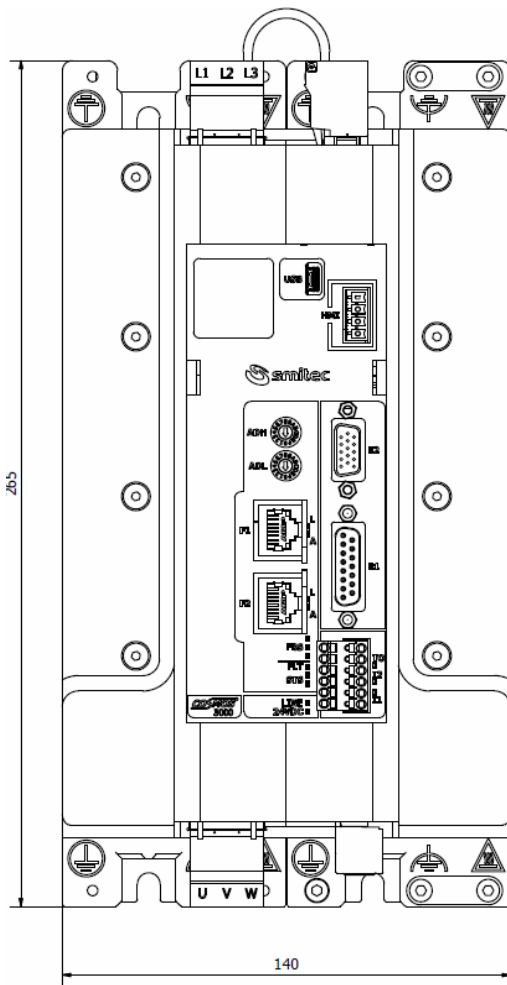

4.8.4 Dimensioni COSMOS Type 3500/1 (seconda serie)

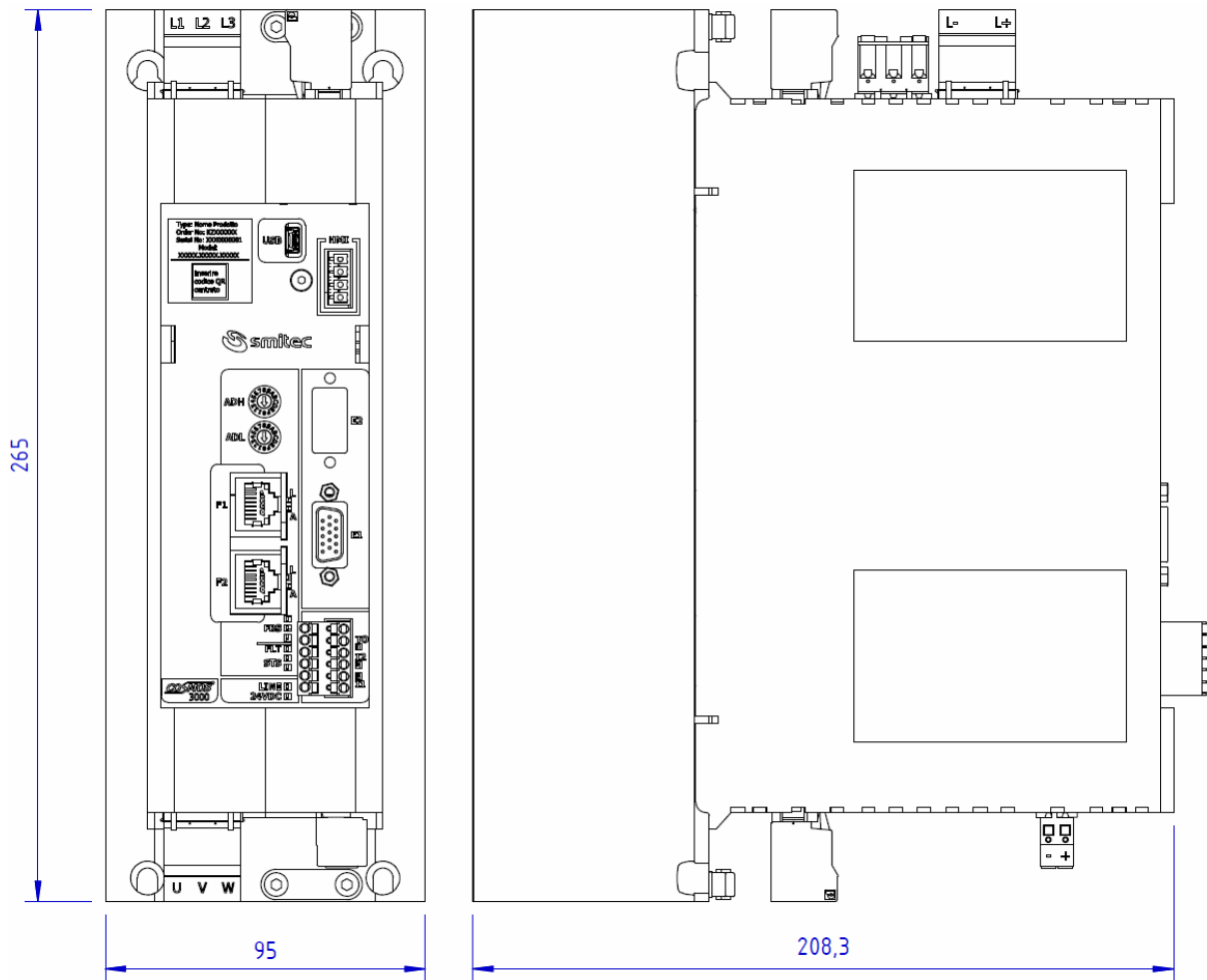

4.8.5 Dimensioni COSMOS Type 3502

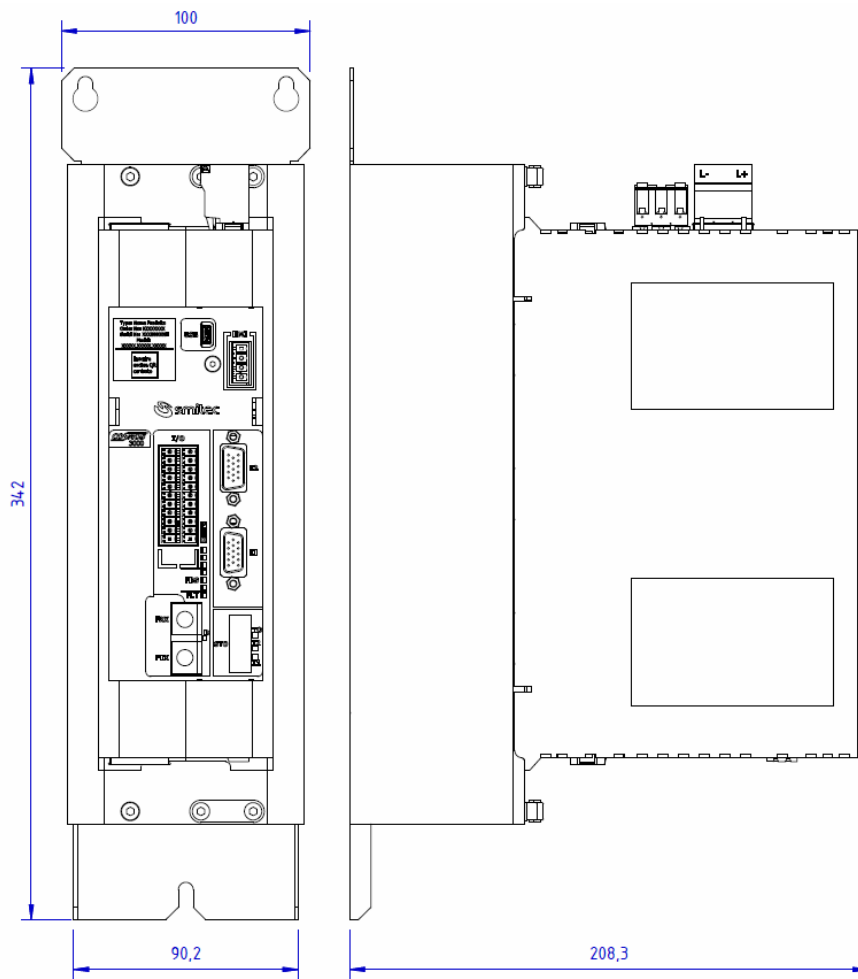

5 INSTALLAZIONE

5.1 Posizionamento e fissaggio

Gli azionamenti COSMOS 3000 possono essere posizionati affiancati su una parete verticale preferibilmente metallica e collegata a terra. Collocare l'azionamento in posizione verticale con il lato ventola rivolto verso il basso, in modo da favorirne il raffreddamento anche per convezione naturale, lasciando uno spazio di circa 10cm sopra e sotto l'azionamento.

Nel dimensionamento del quadro elettrico considerare la dissipazione termica del dispositivo in funzione della corrente di uscita richiesta come riportato nel capitolo [3.4](#).



Gli azionamenti COSMOS 3000 sono destinati ad essere installati in aree chiuse di funzionamento elettrico.

5.1.1 COSMOS Type 315X/325X

Utilizzare la dima di foratura sotto riportata per preparare la parete e fissare il dispositivo con 2 viti M5 di lunghezza sufficiente serrandole opportunamente.

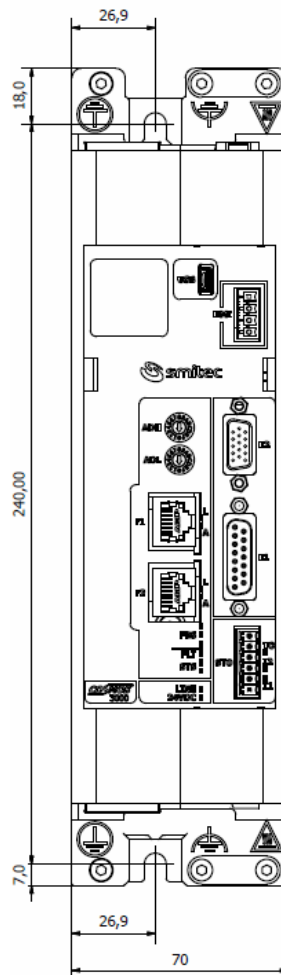

5.1.2 COSMOS Type 3500/1 (prima serie)

Utilizzare la dima di foratura sotto riportata per preparare la parete e fissare il dispositivo con 4 viti M5 di lunghezza sufficiente serrandole opportunamente.

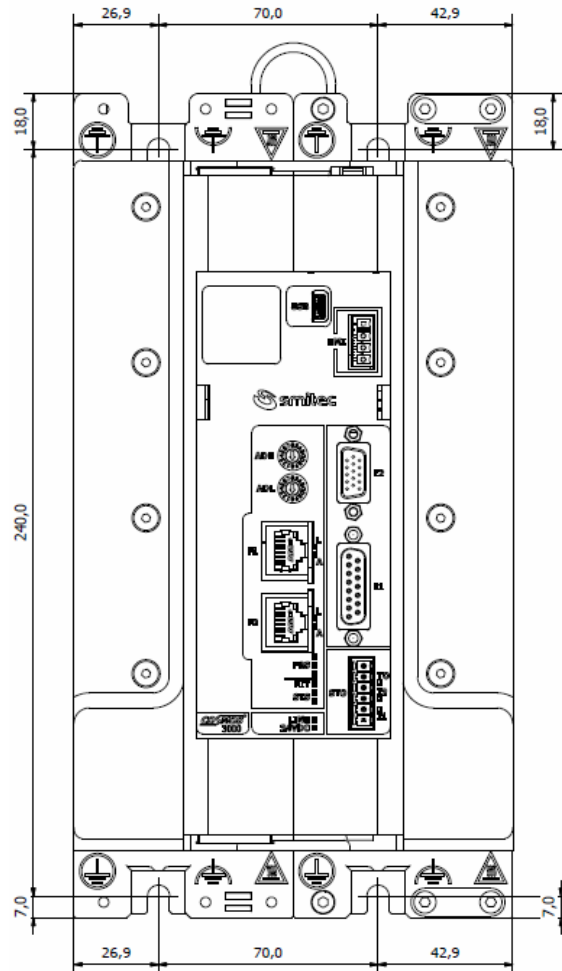

5.1.3 COSMOS Type 3500/1 (seconda serie)

Utilizzare la dima di foratura sotto riportata per preparare la parete e fissare il dispositivo con 4 viti M5 di lunghezza sufficiente serrandole opportunamente.

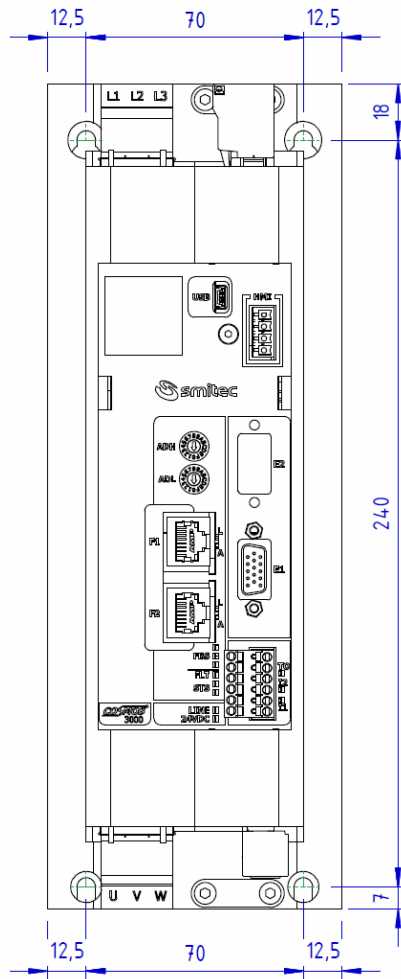

5.1.4 COSMOS Type 3502

Utilizzare la dima di foratura sotto riportata per preparare la parete e fissare il dispositivo con 4 viti M5 di lunghezza sufficiente serrandole opportunamente.

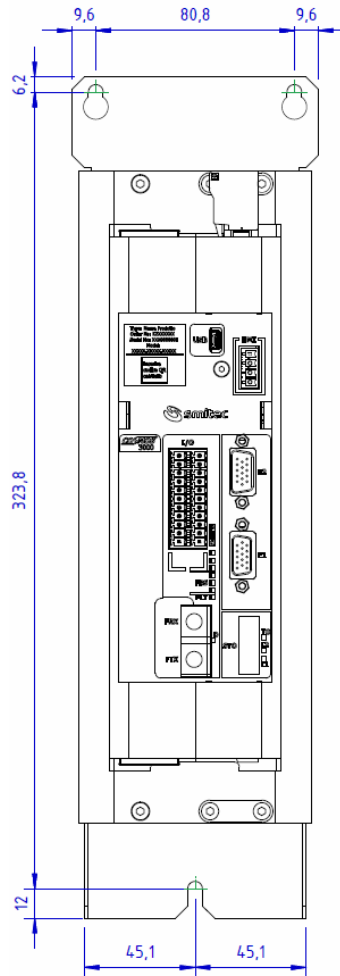

5.2 Collegamenti elettrici

Per tutti i modelli di COSMOS 3000, i connettori e la loro posizione rispetto al corpo plastico dell'azionamento sono identici. I collegamenti elettrici avvengono tutti attraverso connettori rimovibili consentendo così di installare e rimuovere più agevolmente gli azionamenti dal quadro.

I successivi disegni rappresentano a titolo esemplificativo il Type 3250.

5.2.1 Collegamenti di potenza



Anche per la presenza di grosse capacità all'interno del dispositivo, tutte le connessioni di potenza devono essere inserite o disinserite a tensione principale di alimentazione assente da almeno 6 minuti.

Sono considerati di potenza i collegamenti di alimentazione principale e ausiliaria, l'uscita motore, l'alimentazione DC BUS, il resistore di freno dinamico.

Sul lato superiore si trovano l'ingresso di alimentazione principale (LINE/J1), l'alimentazione DC BUS (DC BUS/J3) e l'uscita per il resistore di freno dinamico (BRAKE R/J2).

Sul lato inferiore si trovano l'ingresso di alimentazione ausiliaria (24VDC/J5) e l'uscita motore (MOTOR/J4).

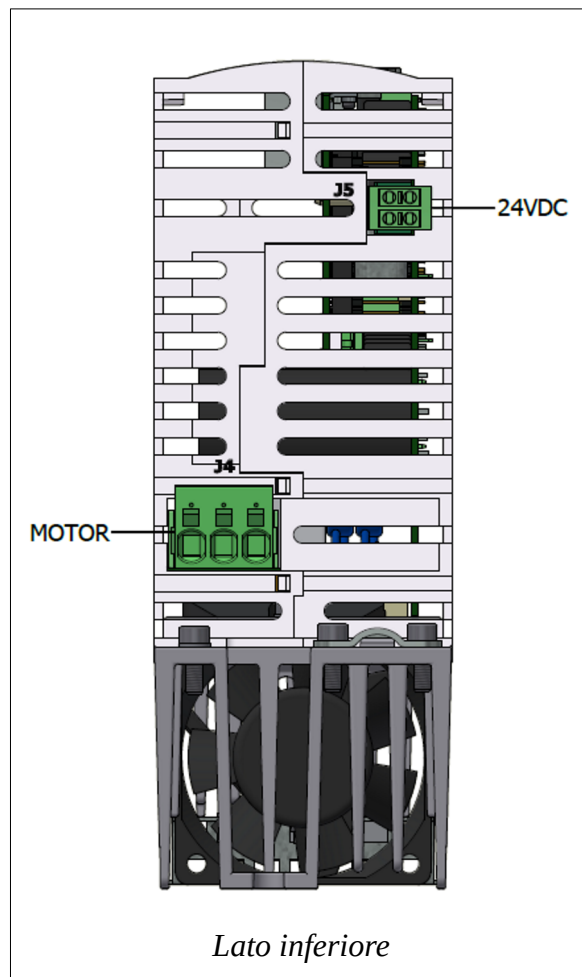
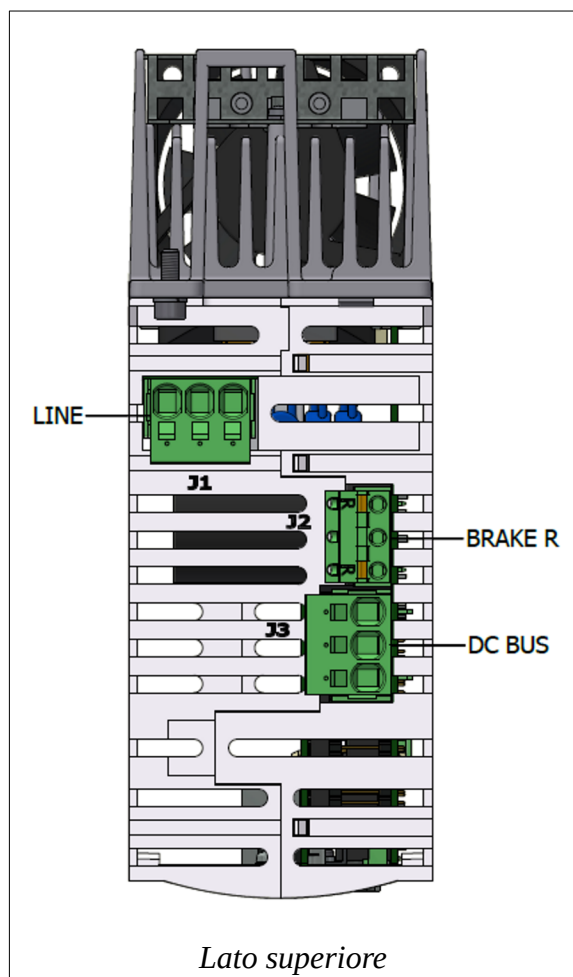

5.2.2 Collegamenti di segnale

Sono considerati collegamenti di segnale gli ingressi/uscita encoder (E1, E2), gli I/O del sistema STO (STO), gli I/O generici, la connessione USB (USB), la connessione per il VISIO 3000 (HMI), le connessioni per il bus di campo (F1, F2, FRX, FTX). Si trovano tutti sul lato frontale; il frontalino in alluminio si differenzia per l'aspetto e per il layout dei connettori in base al tipo di comunicazione utilizzata dai vari modelli:

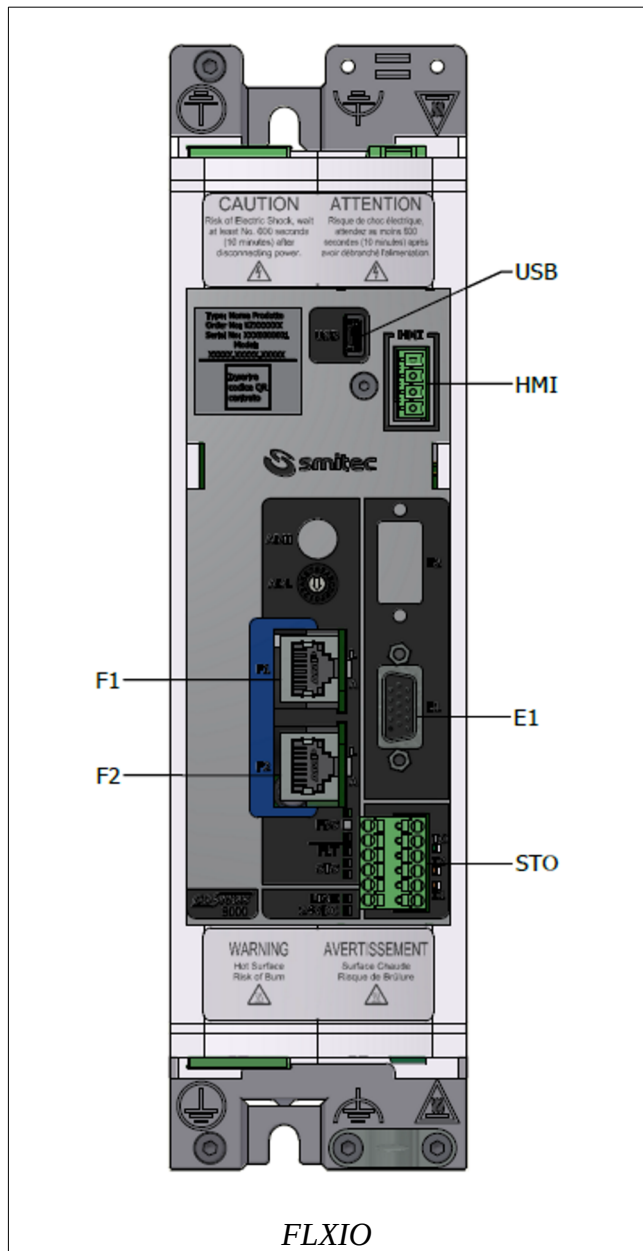
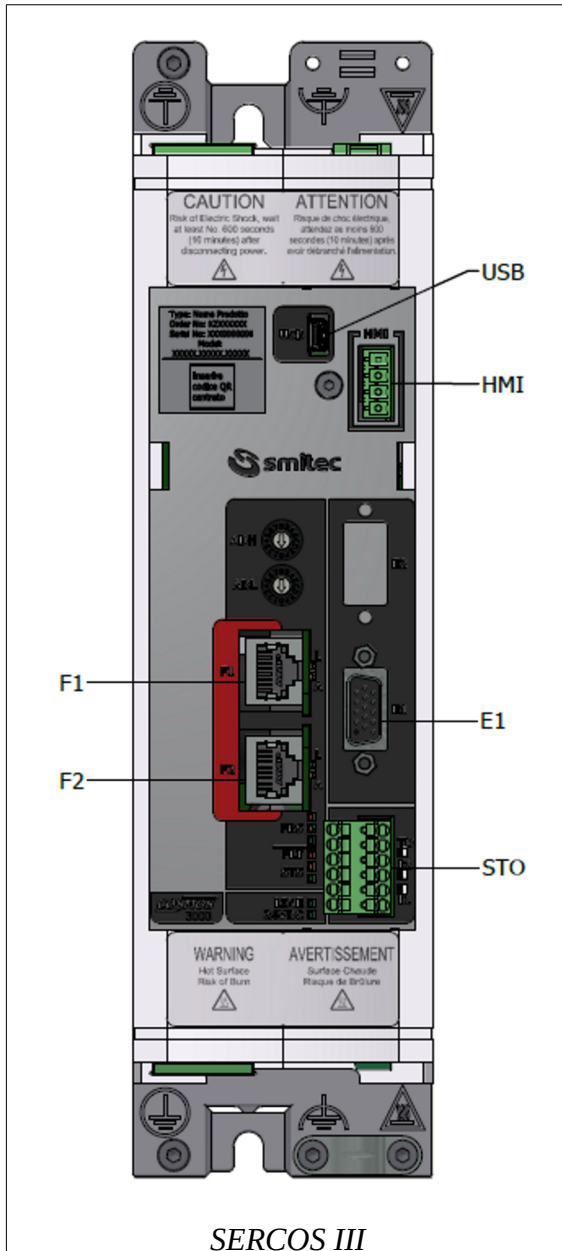

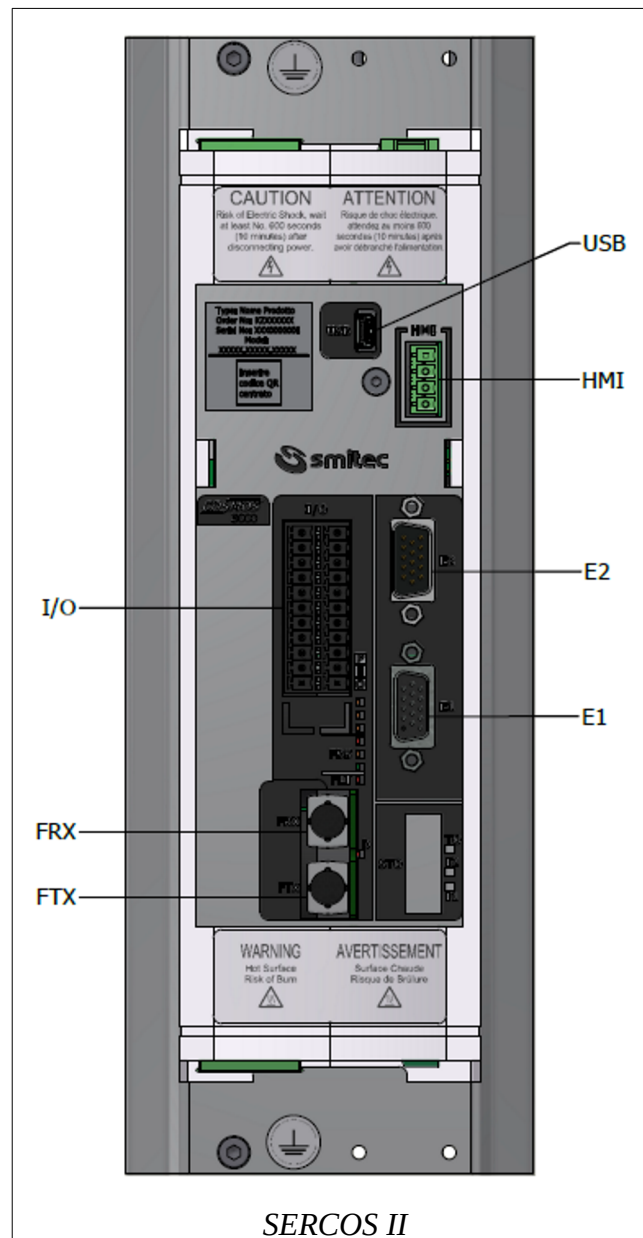



Per evitare il rischio di guasti ai dispositivi o all'azionamento, tutte le connessioni ad esclusione di USB e HMI, vanno inserite/disinserite a dispositivi spenti e a tensione di alimentazione ausiliaria assente.

5.2.3 Connessioni di terra

AVVERTENZA

	Per ragioni di sicurezza il dispositivo deve operare sempre con il collegamento di PE (Ground) inserito; rischio di elettrocuzione e/o di malfunzionamenti del dispositivo.
---	---

Tutte le connessioni di terra di protezione sono da effettuarsi tramite le aree di contatto predisposte sul corpo metallico dell'azionamento e identificabili dal simbolo di terra di protezione.

	Terminale di terra di protezione: in caso di guasto come protezione contro le scosse elettriche ed in generale contro il rischio di folgorazione
---	--

Per i cavi aventi la schermatura, la connessione di terra funzionale è da effettuarsi tramite le aree di contatto ed i cavalieri predisposti sul corpo metallico dell'azionamento e identificabili dal simbolo di terra funzionale.

	Terminale di terra funzionale: per evitare di causare malfunzionamenti del dispositivo
--	--

Per le connessioni di terra di protezione e funzionale utilizzare una coppia di serraggio di 1.5 Nm.

Nei riquadri di colore rosso sono mostrate le aree di contatto riguardanti la connessione di terra di protezione e quella di tipo funzionale:

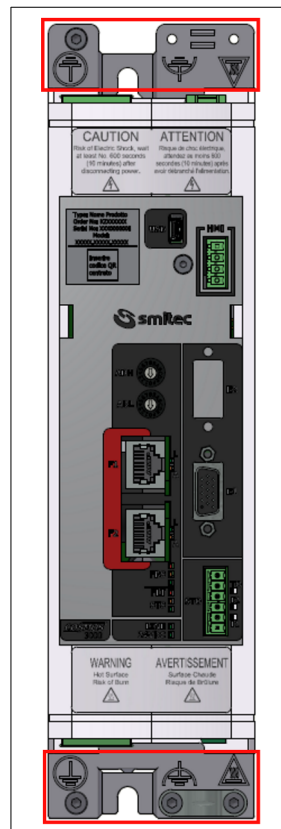

5.3 Cablaggio dei connettori

Di seguito le caratteristiche dei connettori e dei cavi accettati nonché la legenda di ogni connessione degli azionamenti COSMOS 3000.

	<p>Gli azionamenti COSMOS 3000 sono dispositivi elettronici e come tali sono sensibili alle scariche elettrostatiche.</p> <p>Al fine di evitare guasti conseguenti a tali fenomeni, vanno adottati tutti gli accorgimenti del caso.</p>
--	---

5.3.1 Ingresso alimentazione ausiliaria (24VDC/J5)

L'alimentazione ausiliaria è indispensabile per il funzionamento dell'azionamento in quanto da questa viene ricavata l'energia necessaria all'elettronica di controllo interna.

Il connettore in dotazione ha un doppio contatto per ogni polo per agevolare la connessione di più azionamenti in parallelo.

AVVERTENZA

	<p>E' necessario rispettare scrupolosamente la polarità di collegamento della tensione ausiliaria per non rischiare guasti irreversibili dell'azionamento.</p> <p>E' necessario rispettare i limiti di tensione indicati nelle specifiche per non causare malfunzionamenti e/o guasti irreversibili dell'azionamento.</p>
--	---

Tipo connettore: Phoenix Contact TVFKC 1,5/2-ST (1713839) * **
Codice d'ordine: KF101054

Caratteristiche		Sezione conduttore ammessa		
Attacco a norma	EN-VDE	Rigido min.	0,2 mm ²	24 AWG
Tensione nominale	250 V	Rigido max.	1,5 mm ²	16 AWG
Corrente nominale	10 A	Flessibile min.	0,2 mm ²	24 AWG
		Flessibile max.	1,5 mm ²	16 AWG
Materiale isolante	PA	Flessibile con capocorda senza collare in plastica min.	0,25 mm ²	24 AWG
Classe di combustibilità a norma UL 94	V0	Flessibile con capocorda senza collare in plastica max.	1,5 mm ²	16 AWG
Lunghezza di spelatura del conduttore	8 mm	Flessibile con capocorda con collare in plastica min.	0,25 mm ²	24 AWG
Cacciavite da utilizzare per l'apertura dei contatti	0,6 x 3,5 mm	Flessibile con capocorda con collare in plastica max.	1,5 mm ²	16 AWG

*= Utilizzare solo fili 60/75 ° C (UL)

**= Utilizzare solo conduttori in rame (UL)

Connettore 24VDC/J5	
Siglatura	Segnale
+	24V ausiliario
-	GND

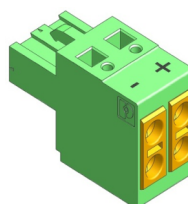

5.3.2 Ingresso alimentazione principale (LINE/J1)

L'alimentazione principale è quella che viene utilizzata per erogare energia al motore.

AVVERTENZA

	E' necessario rispettare i limiti di tensione indicati nelle specifiche per non causare malfunzionamenti e/o guasti irrecoverabili dell'azionamento.
--	--

AVVERTENZA

	Elevate capacità presenti all'interno del dispositivo. Pericolo di scosse elettriche; attendere almeno 360 secondi (6 minuti) dopo che l'alimentazione è stata scollegata. Cavi e connettori non devono essere collegati o scollegati prima che sia trascorso il tempo indicato.
--	--

	Il connettore non dispone del collegamento di terra di sicurezza PE (Ground). E' pertanto necessario provvedere al collegamento di terra di sicurezza tramite le apposite aree di connessione sul corpo metallico dell'azionamento.
--	--

Tipo connettore: Phoenix Contact SPC5/3-ST (1996029) * **
Codice d'ordine: KF101042

Caratteristiche		Sezione conduttore ammessa		
Attacco a norma	EN-VDE	Rigido min.	0,2 mm ²	24 AWG
Tensione nominale	1000 V	Rigido max.	10 mm ²	8 AWG
Corrente nominale	41 A	Flessibile min.	0,2 mm ²	24 AWG
		Flessibile max.	6 mm ²	8 AWG
Materiale isolante	PA	Flessibile con capocorda senza collare in plastica min.	0,25 mm ²	24 AWG
		Flessibile con capocorda senza collare in plastica max.	6 mm ²	8 AWG
Classe di combustibilità a norma UL 94	V0	Flessibile con capocorda con collare in plastica min.	0,25 mm ²	24 AWG
Lunghezza di spelatura del conduttore	15 mm	Flessibile con capocorda con collare in plastica max.	4 mm ²	8 AWG
Cacciavite da utilizzare per l'apertura dei contatti	0,6 x 3,5 mm			

*= Utilizzare solo fili 60/75 ° C (UL)

**= Utilizzare solo conduttori in rame (UL)

Connettore LINE/J1	
Siglatura	Segnale
L1	Linea 1
L2	Linea 2
L3	Linea 2

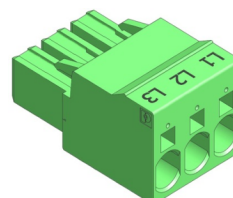

5.3.3 Uscita motore (MOTOR/J4)

L'uscita motore è la fonte di energia regolata dall'azionamento per mettere in moto il motore connesso.

	Per la regolare funzionalità dell'azionamento e per ridurre le emissioni elettromagnetiche è necessario utilizzare un cavo di collegamento schermato serrando poi la schermatura tramite l'apposito cavaliere predisposto nell'area di connessione sul corpo metallico dell'azionamento.
	Il connettore non dispone del collegamento di terra di sicurezza del motore. E' pertanto necessario provvedere al collegamento di terra di sicurezza del motore tramite le apposite aree di connessione sul corpo metallico dell'azionamento.

Tipo connettore: Phoenix Contact SPC5/3-ST (1996029) * ** Codice d'ordine: KF101045				
Caratteristiche		Sezione conduttore ammessa		
Attacco a norma	EN-VDE	Rigido min.	0,2 mm ²	24 AWG
Tensione nominale	1000 V	Rigido max.	10 mm ²	8 AWG
Corrente nominale	41 A	Flessibile min.	0,2 mm ²	24 AWG
		Flessibile max.	6 mm ²	8 AWG
Materiale isolante	PA	Flessibile con capocorda senza collare in plastica min.	0,25 mm ²	24 AWG
Classe di combustibilità a norma UL 94	V0	Flessibile con capocorda senza collare in plastica max.	6 mm ²	8 AWG
Lunghezza di spelatura del conduttore	15 mm	Flessibile con capocorda con collare in plastica min.	0,25 mm ²	24 AWG
Cacciavite da utilizzare per l'apertura dei contatti	0,6 x 3,5 mm	Flessibile con capocorda con collare in plastica max.	4 mm ²	8 AWG

*= Utilizzare solo fili 60/75 ° C (UL)
 **= Utilizzare solo conduttori in rame (UL)

Connettore MOTOR/J4	
Siglatura	Segnale
U	Fase U del motore
V	Fase V del motore
W	Fase W del motore

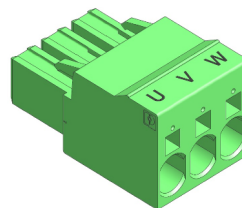

La sezione dei conduttori deve essere dimensionata in base alla corrente massima; in caso di installazione nel quadro elettrico di una macchina, tener presente che la norma EN 60204-1 non permette l'impiego di cavi di sezione inferiore a 0.75 mm² all'interno degli involucri e 1.0 mm² all'esterno (0.75 mm² per cavi multipolari).

Quindi si raccomanda l'utilizzo di un cavo multipolare di opportuna sezione con schermatura $\geq 85\%$ a bassa capacità parassita specifico per servomotori, di lunghezza $\leq 20m$.

5.3.4 Alimentazione DC BUS (DC BUS/J3)

L'alimentazione DC BUS è una tensione continua ricavata raddrizzando e livellando la tensione dell'ingresso di alimentazione principale; la sua utilità è il collegamento in parallelo fra più azionamenti al fine di recuperare l'energia eventualmente prodotta dai motori in frenata e riutilizzarla per alimentare gli altri. E' pure utile per distribuire su più azionamenti l'energia che eventualmente deve essere dissipata dal freno dinamico.

E' necessario rispettare scrupolosamente la polarità di collegamento della alimentazione DC BUS per non rischiare guasti irrecuperabili dell'azionamento.

AVVERTENZA

	E' necessario rispettare scrupolosamente la polarità di collegamento della alimentazione DC BUS per non rischiare guasti irrecuperabili dell'azionamento.
---	---

Tipo connettore: Phoenix Contact SPC5/3-ST (1996029) * ** Codice d'ordine: KF101044				
Caratteristiche		Sezione conduttore ammessa		
Attacco a norma	EN-VDE	Rigido min.	0,2 mm ²	24 AWG
Tensione nominale	1000 V	Rigido max.	10 mm ²	8 AWG
Corrente nominale	41 A	Flessibile min.	0,2 mm ²	24 AWG
		Flessibile max.	6 mm ²	8 AWG
Materiale isolante	PA	Flessibile con capocorda senza collare in plastica min.	0,25 mm ²	24 AWG
Classe di combustibilità a norma UL 94	V0	Flessibile con capocorda senza collare in plastica max.	6 mm ²	8 AWG
Lunghezza di spelatura del conduttore	15 mm	Flessibile con capocorda con collare in plastica min.	0,25 mm ²	24 AWG
Cacciavite da utilizzare per l'apertura dei contatti	0,6 x 3,5 mm	Flessibile con capocorda con collare in plastica max.	4 mm ²	8 AWG

*= Utilizzare solo fili 60/75 ° C (UL)
 **= Utilizzare solo conduttori in rame (UL)

Connettore DC BUS/J3	
Siglatura	Segnale
L+	+ DC BUS
L-	- DC BUS

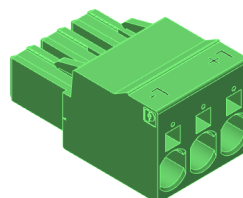

5.3.5 Uscita freno dinamico (BRAKE R/J2)

L'uscita freno dinamico è preposta al collegamento di un resistore di potenza necessario alla dissipazione dell'eventuale energia prodotta dai motori in frenata.



Nei modelli di azionamento dotati di freno dinamico è indispensabile che il resistore interno o uno esterno sia connesso a questa uscita.

Tipo connettore: Phoenix Contact GFKC 2,5/ 3-ST-7,62PA1,3BDR SO (1710972) * ** Codice d'ordine: KF101043				
Caratteristiche		Sezione conduttore ammessa		
Attacco a norma	EN-VDE	Rigido min.	0,2 mm ²	24 AWG
Tensione nominale	900 V	Rigido max.	2,5 mm ²	12 AWG
Corrente nominale	12 A	Flessibile min.	0,2 mm ²	24 AWG
		Flessibile max.	2,5 mm ²	12 AWG
Materiale isolante	PA	Flessibile con capocorda senza collare in plastica min.	0,25 mm ²	24 AWG
Classe di combustibilità a norma UL 94	V0	Flessibile con capocorda senza collare in plastica max.	2,5 mm ²	12 AWG
Lunghezza di spelatura del conduttore	8 mm	Flessibile con capocorda con collare in plastica min.	0,25 mm ²	24 AWG
Cacciavite da utilizzare per l'apertura dei contatti	0,6 x 3,5 mm	Flessibile con capocorda con collare in plastica max.	2,5 mm ²	12 AWG

*= Utilizzare solo fili 60/75 ° C (UL)
 **= Utilizzare solo conduttori in rame (UL)

Connettore BRAKE R/J2	
Siglatura	Segnale
R	Resistore
R	Resistore

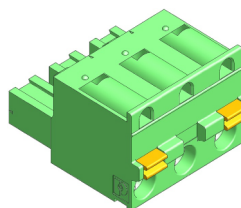

5.3.6 Ingresso encoder 1 (E1)

L'ingresso encoder 1, se previsto dal modello, viene usato in mutua esclusione con l'ingresso encoder 2 (E2) e serve all'azionamento o al dispositivo di controllo di processo per conoscere l'attuale posizione del motore o di un organo meccanico e determinare quindi le opportune azioni. Il tipo di encoder supportato dipende dal modello di dispositivo (vedere capitolo [3.2.2](#)).

5.3.6.1 COSMOS Type 3XXX (prima serie)

Tipo connettore: D-SUB SD15 M (non fornito)	
Codice d'ordine: -----	
Caratteristiche	Sezione conduttore ammessa

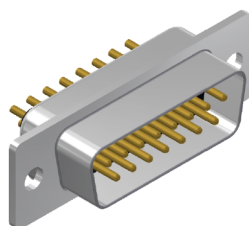

5.3.6.1.1 Connessioni Encoder 24V OC/HTL

Connettore E1	
Siglatura	Segnale
1	Schermo
2	Fase A
3	Fase B
4	
5	NTC
6	
7	
8	+24Vdc
9	GND
10	
11	
12	
13	NTC
14	
15	GND
SHELL	Schermo

5.3.6.1.2 Connessioni Encoder 5V differenziale

Connettore E1	
Siglatura	Segnale
1	Schermo
2	Fase A+
3	Fase B+
4	Zero +
5	NTC
6	HALL U
7	HALL V
8	+5Vdc
9	GND
10	Fase A-
11	Fase B-
12	Zero -
13	NTC
14	HALL W
15	GND
SHELL	Schermo

5.3.6.2 COSMOS Type 3XXX (seconda serie)

Tipo connettore: D-SUB HD15 M (non fornito)	
Codice d'ordine: -----	
Caratteristiche	Sezione conduttore ammessa

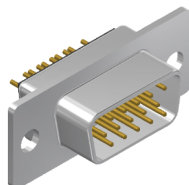

5.3.6.2.1 Connessioni Encoder 24V OC/HTL

Connettore E1	
Siglatura	Segnale
1	NTC
2	NTC
3	+24Vdc
4	GND
5	Schermo
6	Fase A
7	Fase B
8	
9	
10	
11	
12	
13	
14	
15	
SHELL	Schermo

5.3.6.2.2 Connessioni Encoder 5V differenziale (eccetto Type 3502)

Connettore E1	
Siglatura	Segnale
1	NTC
2	NTC
3	+5Vdc
4	GND
5	Schermo
6	Fase A+
7	Fase B+
8	Hall U+ (#1)
9	Hall V+ (#1)
10	Hall W+ (#1)
11	Fase A-
12	Fase B-
13	Hall U- (#1)
14	Hall V- (#1)
15	Hall W- (#1)
SHELL	Schermo

(#1) Lo stadio di lettura di questi modelli è progettato per segnali non bilanciati ed è quindi possibile connettere i soli poli positivi (U+, V+, W+); tuttavia se fossero disponibili anche i poli negativi (U-, V-, W-) è possibile connetterli ai relativi piedini del connettore ottenendo così una maggiore immunità a disturbi.

5.3.6.2.3 Connessioni Encoder 5V differenziale (solo Type 3502)

Connettore E1	
Siglatura	Segnale
1	NTC
2	NTC
3	+5Vdc
4	GND
5	Schermo
6	Fase A+
7	Fase B+
8	Hall U+ (#1)
9	Hall V+ (#1)
10	Hall W+ (#1)
11	Fase A-
12	Fase B-
13	Segnale Z+
14	Segnale Z-
15	
SHELL	Schermo

(#1) Lo stadio di lettura di questi modelli è progettato per segnali non bilanciati e vanno quindi connessi i soli poli positivi (U+, V+, W+).

5.3.7 Ingresso/uscita encoder 2 (E2)

A seconda dei modelli, sul connettore E2 possono essere presenti segnali di ingresso per un secondo tipo di encoder o una ripetizione dei segnali encoder connessi sul connettore E1 (vedere capitolo [3.2.2](#)).

Tipo connettore: D-SUB HD15 F (non fornito)			
Codice d'ordine: -----			
Caratteristiche		Sezione conduttore ammessa	

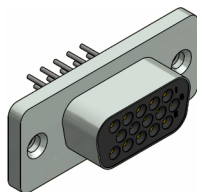

5.3.7.1 Ingresso encoder (eccetto Type 3502)

Riservato.

5.3.7.2 Uscita ripetizione encoder (solo Type 3502)

Questa uscita viene usata per replicare alcuni segnali letti dall'ingresso encoder 1 (E1); questi segnali sono destinati ad essere collegati a dispositivi di acquisizione per effettuare controlli di processo. Si noti che i segnali di uscita sul connettore E2 così come quelli di ingresso sul connettore E1 non sono isolati rispetto l'alimentazione 24VDC.

Connettore E2	
Siglatura	Segnale
1	
2	Fase B+
3	Fase B-
4	Segnale Z+
5	Segnale Z-
6	
7	
8	
9	
10	
11	GND
12	Fase A+ *
13	Fase A- *
14	NTC
15	NTC
SHELL	Schermo

*: i segnali di uscita A+ e A- sono elettricamente scambiati rispetto l'ingresso encoder ma rispecchiano la direzione inversa di conteggio dell'azionamento. Ciò è dovuto al mantenimento di compatibilità con azionamenti di serie precedenti.

5.3.8 I/O sistema STO (STO)

Gli ingressi e uscite di questo connettore (se previsto nel modello) sono segnali che vengono gestiti dal sistema di sicurezza integrato; tale sistema quando attivato garantisce l'assenza di potenza elettrica sull'uscita motore. Il connettore in dotazione ha un doppio contatto per ogni polo per agevolare la connessione di più azionamenti in parallelo.

AVVERTENZA

	<p>E' necessario rispettare scrupolosamente la polarità di collegamento della tensione di alimentazione della sezione STO per non rischiare guasti irreversibili dell'azionamento.</p> <p>E' necessario rispettare i limiti di tensione indicati nelle specifiche per non causare malfunzionamenti e/o guasti irreversibili dell'azionamento.</p>
---	---

Tipo connettore: Phoenix Contact TFMC1,5/6-ST-3,5 (1772650) * ** Codice d'ordine: KF101051				
Caratteristiche		Sezione conduttore ammessa		
Attacco a norma	EN-VDE	Rigido min.	0,2 mm ²	24 AWG
Tensione nominale	160 V	Rigido max.	1,5 mm ²	16 AWG
Corrente nominale	8 A	Flessibile min.	0,2 mm ²	24 AWG
		Flessibile max.	1,5 mm ²	16 AWG
Materiale isolante	PA	Flessibile con capocorda senza collare in plastica min.	0,25 mm ²	24 AWG
Classe di combustibilità a norma UL 94	V0	Flessibile con capocorda senza collare in plastica max.	1,5 mm ²	16 AWG
Lunghezza di spelatura del conduttore	10 mm	Flessibile con capocorda con collare in plastica min.	0,25 mm ²	24 AWG
Cacciavite da utilizzare per l'apertura dei contatti	0,6 x 3,5 mm	Flessibile con capocorda con collare in plastica max.	0,75 mm ²	16 AWG

*= Utilizzare solo fili 60/75 ° C (UL)
 **= Utilizzare solo conduttori in rame (UL)

Connettore STO	
Siglatura	Segnale
GND	GND
FBK	Contatto feedback
FBK	Contatto feedback
EN2	Abilitazione 2
EN1	Abilitazione 1
24V	+ 24Vdc

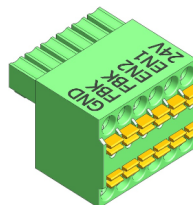

5.3.9 I/O generici (I/O)

Gli ingressi e uscite di questo connettore (se previsto nel modello) sono progettati per utilizzo generico tipicamente sotto il controllo del dispositivo master del bus di campo e/o con dei comportamenti impostabili sul drive tramite interfaccia operatore.

AVVERTENZA

	<p>E' necessario rispettare scrupolosamente la polarità di collegamento della tensione di alimentazione della sezione I/O per non rischiare guasti irreversibili dell'azionamento.</p> <p>E' necessario rispettare i limiti di tensione indicati nelle specifiche per non causare malfunzionamenti e/o guasti irreversibili dell'azionamento.</p>
--	---

Tipo connettore: Phoenix Contact FMCD1,5/11-ST-3,5 (1738898) * ** Codice d'ordine: KF101048				
Caratteristiche		Sezione conduttore ammessa		
Attacco a norma	EN-VDE	Rigido min.	0,2 mm ²	24 AWG
Tensione nominale	160 V	Rigido max.	1,5 mm ²	16 AWG
Corrente nominale	8 A	Flessibile min.	0,2 mm ²	24 AWG
		Flessibile max.	1,5 mm ²	16 AWG
Materiale isolante	PA	Flessibile con capocorda senza collare in plastica min.	0,25 mm ²	24 AWG
		Flessibile con capocorda senza collare in plastica max.	1,5 mm ²	16 AWG
Classe di combustibilità a norma UL 94	V0	Flessibile con capocorda con collare in plastica min.	0,25 mm ²	24 AWG
Cacciavite da utilizzare per l'apertura dei contatti	0,6 x 3,5 mm	Flessibile con capocorda con collare in plastica max.	0,75 mm ²	16 AWG

*= Utilizzare solo fili 60/75 ° C (UL)
 **= Utilizzare solo conduttori in rame (UL)

Connettore I/O			
Pin	Segnale	Pin	Segnale
1	IN1 V-	12	IN1 V+
2	AN GND	13	OUT C+
3	OUT V+	14	IN2 V-
4	IN2 V+	15	AN GND
5	I/O 8	16	I/O 7
6	I/O 6	17	I/O 5
7	I/O 4	18	I/O 3
8	I/O 2	19	I/O 1
9	I/O GND	20	I/O 24V
10	I/O GND	21	I/O 24V
11	I/O GND	22	I/O 24V

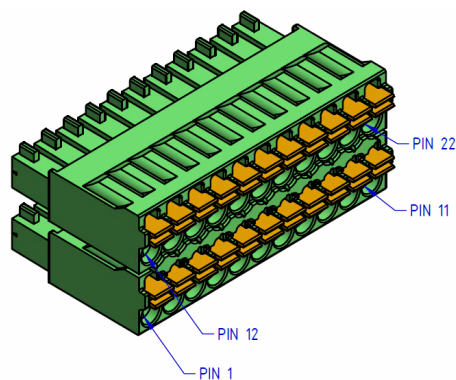

5.3.10 Bus di campo FlxIO/SERCOS III/Modbus TCP (F1, F2)

La connessione del bus di campo consente agli azionamenti di comunicare con un sistema di controllo.

Tipo connettore: SHIELDED PLUG RJ45 Cat. 5E (non fornito)	
Codice d'ordine: -----	
Caratteristiche	Sezione conduttore ammessa

5.3.10.1 Connessione FlxIO

	Riferirsi al manuale di integrazione bus FlxIO e sistema FlxMod DK400076 per la corretta definizione della topologia di collegamento del bus FlxIO.
---	---

Il bus di comunicazione si basa su layer fisico EIA-RS485. Per via del sistema di terminazione di linea automatico è importante rispettare la sequenza di connessione in serie dei dispositivi.

Il connettore F1 va utilizzato per la connessione entrante del bus (lato master) mentre il connettore F2 va utilizzato per connettere i dispositivi della serie successivi.

Connettore F1	
Pin	Segnale
1	DATA +
2	DATA -
3	GND
4	
5	
6	
7	Termination loop
8	Termination loop
SHELL	Schermo

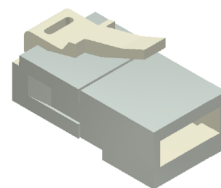

Connettore F2	
Pin	Segnale
1	DATA +
2	DATA -
3	GND
4	
5	
6	
7	Termination sense
8	Termination sense
SHELL	Schermo

5.3.10.2 Connessione SERCOS III/Modbus TCP

I bus di comunicazione si basano su layer fisico Ethernet 100Mbps.

Connettore F1, F2	
Pin	Segnale
1	TX +
2	TX -
3	RX +
4	
5	
6	RX -
7	
8	
SHELL	Schermo

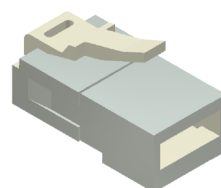

5.3.11 Bus di campo SERCOS II (FRX, FTX)

La connessione del bus di campo consente agli azionamenti di comunicare con un sistema di controllo.

Tipo connettore: SMA per fibra ottica plastica 1mm (non fornito)			
Codice d'ordine: -----			
Caratteristiche		Sezione conduttore ammessa	

Il bus di comunicazione si basa su trasmissione ottica 660nm su fibra plastica.

Connettore FRX	
Colore	Segnale
Grigio scuro	Ricezione

Connettore FTX	
Colore	Segnale
Grigio chiaro	Trasmissione



5.3.12 Interfaccia operatore (HMI)

Questa connessione è specifica per l'utilizzo del dispositivo di interfaccia operatore VISIO 3000.

5.3.13 USB (USB)

Questa connessione è una porta device USB 2.0 standard prevista negli azionamenti per operazioni di aggiornamento firmware e diagnostiche. Il connettore installato nell'azionamento è di tipo USB mini B 5 poli, comune in molti apparecchi portatili.



La porta USB è da utilizzarsi esclusivamente a scopo diagnostico e di aggiornamento firmware. Non è ammesso l'utilizzo di tale porta durante il normale funzionamento dell'azionamento.

5.4 Schema di collegamento

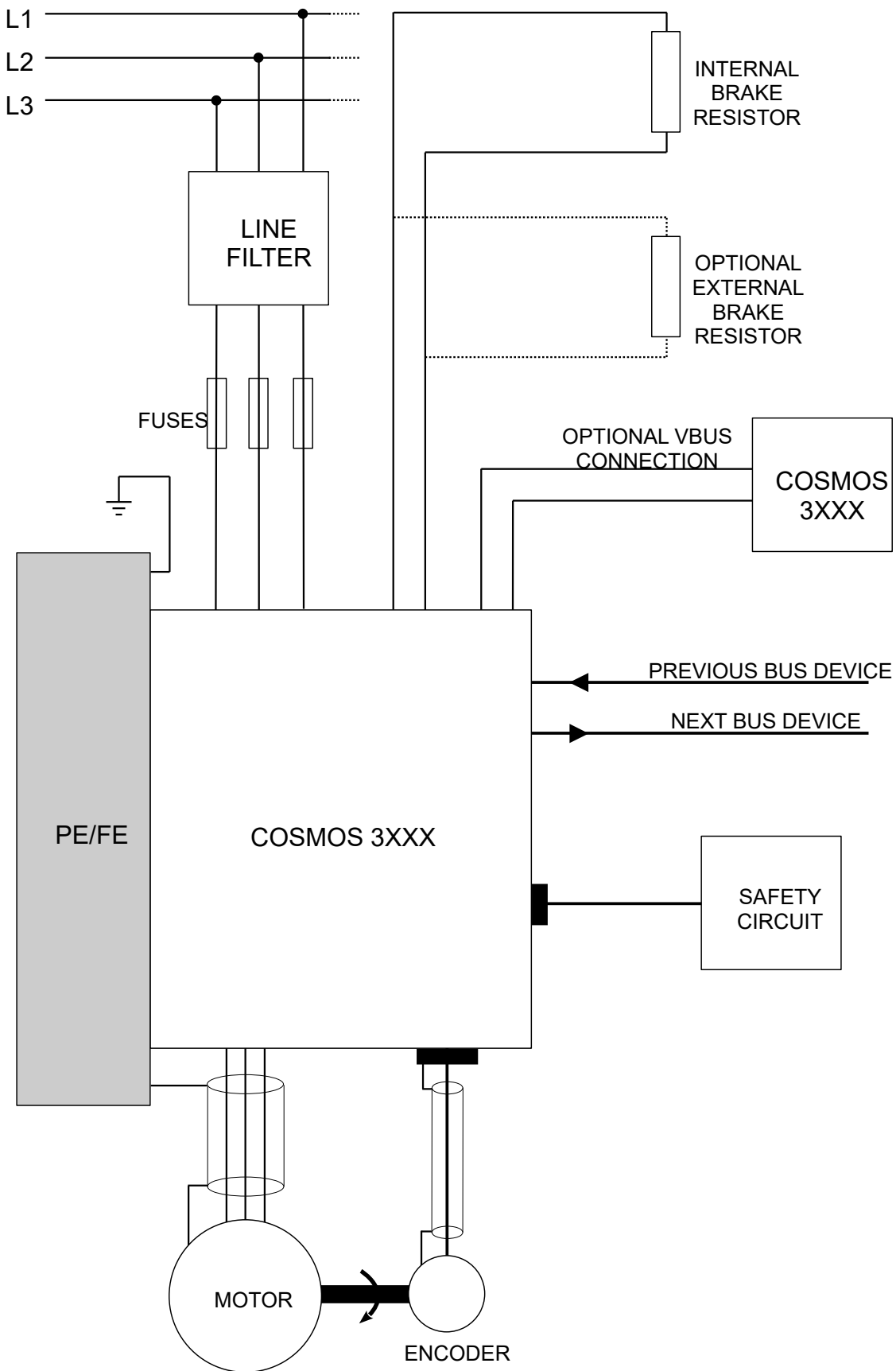

5.5 Cavi e dispositivi di protezione

5.5.1 Protezione per utilizzo in conformità esclusiva alla EN 61800-5-1

Di seguito si riportano i criteri di dimensionamento dei cavi di alimentazione e dei fusibili; esse sono riferite ad una temperatura ambiente di 40°C ed a cavi con isolamento in PVC.

Corrente di ingresso [A]	Sezione minima [mm ²]	Calibro fusibile max [A]
Modalità di posa: categoria B1 (in accordo alla EN 60204-1). Fusibili tipo gG.		
$I < 8.5$	1.5	10
$8.5 \leq I < 10.0$	2.5	16
$10.0 \leq I < 17.0$	4.0	20
$I \geq 17.0$	6.0	25
Modalità di posa: categoria B2 (in accordo alla EN 60204-1). Fusibili tipo gG.		
$I < 5.0$	1.0	6
$5.0 \leq I < 8.5$	1.5	10
$8.5 \leq I < 10.0$	2.5	12
$10.0 \leq I < 17.0$	4.0	20
$I \geq 17.0$	6.0	25

Al fine di permettere una protezione del dispositivo e dei conduttori di alimentazione (in conformità alla IEC 60204-1), si raccomanda l'impiego di fusibili in serie a tutte le linee di alimentazione. Il conduttore di protezione (PE/Ground) non deve mai essere sezionato.

Il potere di interruzione del fusibile impiegato deve essere superiore alla massima corrente di cortocircuito prevista nel punto di installazione; essa deve essere limitata a 5 kA max. all'ingresso del servoazionamento.

Nel caso in cui il servoazionamento debba essere impiegato per la realizzazione di una macchina, si rimanda alla norma EN 60204-1 per maggiori raggugli sui criteri di dimensionamento.

	L'impiego di conduttori avente sezione inferiore al valore consigliato potrebbe causare rischio di incendio e danni a persone e cose.
	L'impiego di un dispositivo di protezione dalle sovracorrenti non adeguato potrebbe causare un mancato intervento della stessa, con pericolo per persone e cose. Inoltre, potrebbero verificarsi degli interventi spurii della protezione.

5.5.2 Protezione per applicazioni UL in conformità alla UL 61800-5-1 e CSA C22.2 No.274

Le caratteristiche dei fusibili consigliati sono riassunte nelle tabelle seguenti, a seconda del modello di servoazionamento COSMOS per i quali vengono utilizzati.



COSMOS 315X-325X	
Produttore	Mersen/Ferraz
Modello	FR10GR69V25
Classe	gR (IEC 60269-4)
Dimensioni	10x38 mm
Corrente nominale	25 A
Tensione di lavoro	700V AC

COSMOS 350X	
Produttore	Mersen/Ferraz
Modello	FR14GR69V40
Classe	gR (IEC 60269-4)
Dimensioni	14x51 mm
Corrente nominale	40 A
Tensione di lavoro	700V AC



Questo dispositivo è adatto per l'utilizzo in un circuito in grado di fornire simmetricamente non più di 5000 Arms, con una alimentazione pari a 480Vac \pm 5% 3PH massimi, se protetto da un fusibile a semiconduttore Mersen tipo FR10GR69V25 per i modelli COSMOS 315X-325X e un fusibile a semiconduttore Mersen tipo FR14GR69V40 per il modello COSMOS 350X.

5.6 Criteri di installazione per certificazione UL

	<p>La protezione integrale da cortocircuito allo stato solido non fornisce la protezione del circuito derivato. La protezione del circuito derivato deve essere fornita secondo le istruzioni del produttore, il codice elettrico nazionale e tutti i codici locali aggiuntivi.</p>
	<p>L'unità non fornisce la protezione da sovraccarico motore. La protezione da sovraccarico del motore esterno o remoto deve essere fornita nelle applicazioni finali.</p>
	<p>L'azionamento è destinato all'uso con motori i quali devono avere una protezione termica integrata. Il segnale di protezione termica deve essere collegato all'azionamento al terminale "E1", corrispondente ai pin 1-2 per i modelli 315X-XX, 325X-XX, 350X-XX. Il segnale deve essere non superiore a 5Vdc, 5mA.</p>

6 Sistema di sicurezza integrato

6.1 Descrizione

Gli azionamenti COSMOS 3000 sono equipaggiati (se previsto nel modello) con un circuito atto a realizzare la funzione di sicurezza STO (Safe Torque Off). Questa funzione, quando abilitata, permette di escludere in modo sicuro l'erogazione di coppia (o forza nel caso di motori lineari) da parte del motore. L'effettivo arresto del motore avverrà in un tempo variabile in funzione dell'inerzia e delle caratteristiche meccaniche del carico; qualora fosse necessario garantire la frenatura dell'organo meccanico entro un tempo massimo stabilito (ad es. un carico sospeso sollevato da un verricello), è necessario implementare questa funzione con sistemi accessori.

Peculiarità:

- l'intervento della funzione di sicurezza STO preclude completamente la possibilità all'azionamento di controllare il motore
- non c'è alcun modo per disattivare la funzione di sicurezza in modo volontario o involontario
- il sistema STO è provvisto di due ingressi indipendenti; il guasto su uno dei due canali non interferisce con il funzionamento dell'altro canale
- i due ingressi sono alimentati dallo stesso ingresso di alimentazione indipendente da altre alimentazioni dell'azionamento
- il sistema STO è stato progettato per essere tollerante il guasto con 1 guasto hardware
- il livello di integrità di sicurezza ottenibile è SIL2 con PFH (Probability of random Failure per Hour) $< 1 \times 10^{-9}$
- il periodo di vita (mission time) del sistema STO è di 20 anni
- le condizioni ambientali di funzionamento, uso e manutenzione sono le medesime del resto dell'azionamento

Affinché la macchina (o parte di essa) possa garantire il voluto livello di sicurezza, la gestione dei segnali pertinenti deve essere effettuata in maniera opportuna, ad es. impiegando un PLC di sicurezza certificato.

6.2 Funzionamento

6.2.1 Segnali

I collegamenti e il significato dei segnali è riassunto di seguito.

Segnale	Descrizione
24V	Alimentazione positiva per la sezione circuitale di sicurezza
GND	Massa di alimentazione della sezione circuitale di sicurezza e riferimento per gli ingressi
EN1	Segnale di abilitazione 1 attivo a livello logico alto (24V = abilitato, 0V = disabilitato)
EN2	Segnale di abilitazione 2 attivo a livello logico alto (24V = abilitato, 0V = disabilitato)
FBK-FBK	Contatto a potenziale libero; aperto a sistema di sicurezza guasto

6.2.2 Specifiche elettriche

Tensione di alimentazione	24V -15% ÷ +20%, con sovrapposto un ripple avente un valore di picco pari al 5% del valore nominale (valori estremi rispettivamente pari a 19.2 e 30.0 V)
Ingressi EN1 e EN2	Tipo 1 e tipo 3 in conformità alla IEC61131-2
Soglie EN1 e EN2	$V_{IL}=5,0V$ max.; $V_{IH}= 15,0V$ min.
Tensione sopportabile EN1 e EN2	30V max.
Corrente assorbita EN1 e EN2	5.5 mA max. cadauno
Tensione sopportabile FBK-FBK	30V max.
Corrente sopportabile FBK-FBK	500mA max.

6.2.3 Stati del sistema

La tabella riassume gli stati del circuito di sicurezza.

24V	EN1	EN2	[SAFETY CIRCUIT]	I1	I2	TO	FBK-FBK	[TORQUE]
<16V	X	X	X	X	X	OFF	OPEN	DISABLED
>31V	X	X	X	X	X	OFF	OPEN	DISABLED
OK	OFF	OFF	OK	OFF	OFF	ON	CLOSE	DISABLED
OK	ON	OFF	OK	ON	OFF	ON	CLOSE	DISABLED
OK	OFF	ON	OK	OFF	ON	ON	CLOSE	DISABLED
OK	ON	ON	OK	ON	ON	ON	CLOSE	ENABLED
OK	X	X	FAULTY	X	X	OFF	OPEN	DISABLED

X = Non rilevante



L'azionamento può essere abilitato solamente con circuito di sicurezza alimentato correttamente, assenza di guasto dello stesso, entrambe gli ingressi EN1 e EN2 attivi.

6.2.4 Tempi di intervento

Gli azionamenti COSMOS 3000 sono caratterizzati dai seguenti tempi di intervento.

$T_{t(off)}$	tempo intercorso tra la disabilitazione degli ingressi di sicurezza e l'intervento della funzione STO	< 100ms
$T_{fit(off)}$	tempo intercorso tra la rilevazione di un guasto del circuito di sicurezza e l'intervento della funzione STO	< 100ms
$T_{mot(off)}$	tempo intercorso tra l'attivazione della funzione STO e l'effettivo arresto del motore	Dipendente dal motore e dal carico

7 Interfaccia operatore

L'interfaccia operatore dei COSMOS 3000 (ove prevista dal modello) è realizzata tramite l'accessorio VISIO 3000, costituito da un display alfanumerico a 2 righe da 8 caratteri e 4 tasti direzionali. Questo si alloggia sul lato frontale dell'azionamento e si connette alla porta HMI.



7.1 Funzione dei tasti

◀	<p>Navigazione: Premendo la freccia a sinistra si ritorna al menù del livello superiore. Se ci si trova nel menù principale, viene visualizzata la schermata di stato del dispositivo. Da quest'ultima, un'ulteriore pressione di questo tasto permette la visualizzazione della versione firmware e del modello di azionamento.</p> <p>Modifica dati: Sposta il cursore sulla cifra immediatamente a sinistra di quella attualmente indicata. Se il cursore è posizionato sulla cifra all'estrema sinistra, non avviene alcuno spostamento. È possibile annullare una modifica in corso, cioè non ancora confermata, tenendo premuto per 1 secondo questo tasto.</p>
▶	<p>Navigazione: Premendo la freccia a destra si passa al menù del livello inferiore. Le voci che ammettono livello inferiore, cioè un sottomenù, sono indicate dal carattere ">". La voce attiva è quella posta sulla prima linea del LCD.</p> <p>Modifica dati: Premendo per almeno 1 secondo questo tasto, si attiva la modalità di modifica del parametro selezionato (successivamente indicata dal simbolo ↻). Tale modalità è identificata dalla presenza del cursore sotto il carattere più a destra del campo: la pressione del tasto sposta il cursore sulla cifra immediatamente a destra di quella attualmente indicata. Se il cursore è posizionato sulla cifra all'estrema destra, non avviene alcun spostamento. La conferma della modifica avviene premendo per almeno 1 secondo questo tasto.</p>
▲	<p>Navigazione: Premendo la freccia alta si passa alla voce precedente del menù attuale. Se ci si trova alla prima voce del menù principale, si torna al messaggio di stato azionamento.</p> <p>Modifica dati: Incrementa la cifra sulla quale è posizionato il cursore. Se la cifra raggiunge il massimo consentito, l'LCD tenterà di incrementare la cifra immediatamente a sinistra, se non anch'essa al valore massimo.</p>
▼	<p>Navigazione: Premendo la freccia bassa si passa alla voce successiva del menù attuale. La fine della lista delle voci contenute nel menù, è indicata da una riga costituita di caratteri meno (-).</p> <p>Modifica dati: Decrementa la cifra sulla quale è posizionato il cursore. Se la cifra raggiunge il minimo consentito, l'LCD tenterà di decrementare la cifra immediatamente a sinistra, se non anch'essa al valore minimo.</p>

7.2 Interazione

I menù mostrati dal LCD hanno una struttura gerarchica. Dal messaggio di stato è possibile accedere al menù principale premendo \square oppure \square .

Per la gestione dei parametri, esiste una classificazione a livelli di accesso, che permette di associare ad ogni dato un livello di protezione. Per passare da un livello ad uno successivo, è necessario inserire una password, utilizzando l'apposita funzione.

7.2.1 Messaggio di stato

Appena si fornisce l'alimentazione ausiliaria o nel menù principale viene premuto il tasto di navigazione \square viene visualizzata per 2 secondi una schermata indicante sulla prima riga il modello del drive con la dicitura **ASI** se si tratta di un dispositivo per il controllo di un motore asincrono, **BRU** se si tratta di un dispositivo per il controllo di un motore brushless oppure semplicemente **3502-DB** se si tratta del COSMOS versione SERCOS II. Sulla seconda riga viene visualizzata la versione del firmware.

```
ASI 3150
VER 3.00
```

Successivamente l'LCD mostra la schermata di stato, in cui sono presenti le informazioni di stato del bus di campo e dell'azionamento.

La schermata di stato viene ripresentata automaticamente anche durante la navigazione all'interno dei menù al verificarsi di una condizione di errore. In tal caso, la pressione di un qualsiasi tasto riporta la visualizzazione alla voce precedentemente mostrata.

E' presente una funzione temporizzata che se abilitata, dopo 5 minuti di inattività da parte dell'utente, cioè in seguito a nessuna pressione dei tasti, riporta automaticamente alla schermata iniziale.

```
NO POWER
001 PN D
```

La prima riga indica lo stato dell'azionamento secondo la seguente tabella:

NO POWER	Il dispositivo è in attesa dell'alimentazione principale
DISABLED	Azionamento disabilitato: l'alimentazione principale è presente ed è in attesa del comando di abilitazione
ENABLED	Azionamento abilitato
ERROR xx	Azionamento in errore: xx è il codice che identifica l'errore; vedere capitoli successivi per la decodifica dell'errore
WARN xx	Azionamento in warning (solo per controllore SERCOS II): xx è il codice che identifica il warning; vedere capitoli successivi per la decodifica del warning
NO COMM	Il bus di campo non è attivo e il dispositivo non è in modalità di servizio

La seconda riga riporta la condizione del controllore selezionato.

7.2.1.1 Controllore SERCOS III

Nel caso di bus di campo SERCOS III la riga si compone di 3 campi:

1. il primo formato da tre caratteri numerici indica l'indirizzo di nodo assegnato espresso in decimale (nell'esempio precedente 001)
2. il secondo formato da due caratteri alfanumerici indica la fase della comunicazione SERCOS (nell'esempio precedente PN):
 - o **PN** = il bus non è attivo: il dispositivo attende di essere inizializzato
 - o **P0** = il bus è in fase 0: il dispositivo è in corso di inizializzazione
 - o **P1** = il bus è in fase 1: il dispositivo è in corso di inizializzazione
 - o **P2** = il bus è in fase 2: il dispositivo è in corso di inizializzazione
 - o **P3** = il bus è in fase 3: il dispositivo è in corso di inizializzazione
 - o **P4** = il bus è in fase 4: in questa fase il dispositivo è pronto a lavorare in realtime
 - o **PH** = il dispositivo è stato collegato ad un bus già attivo ed attende di essere inizializzato (hot-plug)
3. il terzo formato da un solo carattere alfanumerico indica la topologia di connessione (nell'esempio precedente D):
 - o **D** = topologia in corso di identificazione (Detecting)

- **R** = topologia ad anello (Ring)
- **1** = topologia in linea con master su porta 1
- **2** = topologia in linea con master su porta 2

Riguardo la topologia, si precisa che la condizione ottimale di funzionamento è che va prevista in fase di progettazione è quella ad anello in quanto questa garantisce la ridondanza di collegamento al master; in altre parole, qualora uno dei due collegamenti Ethernet venisse a mancare l'azionamento può continuare a lavorare senza interruzione. In tale condizione la topologia visualizzata passerà da R a 1 o 2 in funzione della porta dalla quale il drive riceve dati dal master. Se la scelta progettuale è stata per la topologia in linea, il drive visualizzerà 1 o 2 in funzione della porta dalla quale il drive riceve dati dal master.

7.2.1.2 Controllore FxIO

XXX.X Hz	Il dispositivo sta generando la frequenza XXX.X con il bus di campo attivo o in modalità di servizio
----------	--

7.2.1.3 Controllore SERCOS II

001 CP0	Il primo campo formato da tre caratteri numerici indica l'indirizzo di nodo assegnato espresso in decimale (nell'esempio sopra 001) Il secondo campo, in condizioni normali indica la fase di comunicazione (CP0÷CP4), altrimenti un'indicazione con EXX (XX indica il numero dell'errore)
---------	---

7.2.1.4 Controllore analogico

0 rpm	Indica la velocità di rotazione
-------	---------------------------------

7.2.1.5 Controllore Service

SERVICE	Indica che si è in modalità Service
---------	-------------------------------------

7.2.1.6 Controllore Modbus TCP/IP

XXX.X Hz	Il dispositivo sta generando la frequenza XXX.X con il bus di campo attivo o in modalità di servizio
----------	--

7.2.2 Livello di accesso

Nel menù principale, selezionando la voce LEVEL e premendo il tasto , si accede alla funzione di inserimento della password, che permette la modifica del livello di accesso alla gestione dei parametri.

```
LEVEL [ 1 ]
PW XXXXXX
```

Utilizzando i tasti freccia è possibile inserire la password, confermandola poi con il tasto .

Se la password è corretta l'LCD mostrerà un scritta di esito positivo e l'indicazione del nuovo livello di accesso.

```
LEVEL [ 3 ]
PW RIGHT
```

La pressione di un tasto riporterà l'LCD alla schermata del menù principale.

Le password utilizzabili dall'utente sono le seguenti.

Livello	Password
1	-
2	PROGR
3	TARAT
4	>Riservata SMITEC<

Se per 5 minuti l'utente non utilizza il tastierino, il sistema ritorna al livello 1, e non sarà più possibile modificare alcun dato, se non reinserendo la password di un livello successivo.

7.2.3 Menù principale

Nella tabelle seguenti è mostrata la gerarchia del menù, la voce visualizzata sul display, il livello minimo necessario per la modifica, la descrizione.

Menù	Voce	Liv.	Descrizione
1	>PARAM	-	In questa sezione sono elencate tutte le voci che permettono il settaggio dei parametri relativi all'azionamento, nonché la visualizzazione delle misure delle grandezze.
2	LEVEL	-	Modifica del livello di accesso.

7.2.4 Menù misure

7.2.4.1 Modelli per motore brushless

Menù	Voce	Liv.	Descrizione
1.1	>MEASURE	-	In questa sottosezione sono visualizzate tutte le grandezze misurate dall'azionamento e sono memorizzati i valori di minimo o massimo rilevati per alcune delle grandezze elencate.
1.1.1	VBUS RMS [V]	-	Tensione principale efficace.
1.1.2	VBUS DC [V]	-	Tensione principale raddrizzata.
1.1.3	VBUS DC MIN [V]	-	Minima tensione di rete raddrizzata.
1.1.4	VBUS DC MAX [V]	-	Massima tensione principale raddrizzata.
1.1.5	IQ RMS [A]	-	Corrente diretta efficace.
1.1.6	IQ MAX [A]	-	Massima corrente diretta.
1.1.7	ID RMS [A]	-	Corrente inversa efficace.
1.1.8	ID MAX [A]	-	Massima corrente inversa.
1.1.9	IQ RMS MEAN [A]		
1.1.10	IRMS MEAN MAX [A]		
1.1.11	SPEED [rpm]	-	Velocità di rotazione del motore.
1.1.12	SPEED MAX [rpm]		
1.1.13	SPEED REF [rpm]	-	Velocità di rotazione del motore impostata.
1.1.14	TORQUE [Nm]	-	Coppia generata dal motore.
1.1.15	TORQUE MAX [Nm]	-	Massima coppia generata dal motore.
1.1.16	DRIVE TEMP [°C]	-	Temperatura dissipatore dell'azionamento.
1.1.17	DRIVE TEMP MAX [°C]	-	Massima temperatura dissipatore dell'azionamento.
1.1.18	MOTOR TEMP [°C]	-	Temperatura motore.
1.1.19	MOTOR TEMP MAX [°C]	-	Massima temperatura motore.
1.1.20	BRAKE TEMP [°C] ¹	-	Temperatura resistore freno dinamico.
1.1.21	BRAKE TEMP MAX [°C] ¹	-	Massima temperatura resistore freno dinamico.
1.1.22	BOARD TEMP [°C]	-	Temperatura scheda logica.
1.1.23	VDC MAIN [V]	-	Tensione ausiliaria.
1.1.24	MEASURE RESET	1	Cancellazione dei massimi e minimi registrati. Opzioni=No, Yes.

Nota 1: voce presentata solo nei modelli con freno dinamico

7.2.4.2 Modelli per motore asincrono

Menù	Voce	Liv.	Descrizione
1.1	>MEASURE	-	In questa sottosezione sono visualizzate tutte le grandezze misurate dall'azionamento e sono memorizzati i valori di minimo o massimo rilevati per alcune delle grandezze elencate.
1.1.1	VBUS RMS [V]	-	Tensione principale efficace.
1.1.2	VBUS DC [V]	-	Tensione principale raddrizzata.
1.1.3	VBUS DC MIN [V]	-	Minima tensione di rete raddrizzata.
1.1.4	VBUS DC MAX [V]	-	Massima tensione principale raddrizzata.
1.1.5	IRMS [A]	-	Corrente efficace.
1.1.6	IRMS MAX [A]	-	Massima corrente efficace.
1.1.7	SPEED [rpm]	-	Velocità di rotazione del motore.
1.1.8	SPEED MAX [rpm]	-	Velocità di rotazione del motore massima letta.
1.1.9	DRIVE TEMP [°C]	-	Temperatura dissipatore dell'azionamento.
1.1.10	DRIVE TEMP MAX [°C]	-	Massima temperatura dissipatore dell'azionamento.
1.1.11	MOTOR TEMP [°C]	-	Temperatura motore.
1.1.12	MOTOR TEMP MAX [°C]	-	Massima temperatura motore.
1.1.13	BRAKE TEMP [°C] ¹	-	Temperatura resistore freno dinamico.
1.1.14	BRAKE TEMP MAX [°C] ¹	-	Massima temperatura resistore freno dinamico.
1.1.15	BOARD TEMP [°C]	-	Temperatura scheda logica.
1.1.16	IRMS MEAN [A]	-	Corrente efficace media degli ultimi 4 minuti.
1.1.17	IRMS MEAN MAX [A]	-	Massima corrente efficace media degli ultimi 4 minuti.
1.1.18	VDC MAIN [V]	-	Tensione ausiliaria.
1.1.19	MEASURE RESET	1	Cancellazione dei massimi e minimi registrati. Opzioni=No, Yes.

Nota 1: voce presentata solo nei modelli con freno dinamico

7.2.4.3 COSMOS versione SERCOS II

Menù	Voce	Liv.	Descrizione
1.1	>MEASURE	-	In questa sottosezione sono visualizzate tutte le grandezze misurate dall'azionamento e sono memorizzati i valori di minimo o massimo rilevati per alcune delle grandezze elencate.
1.1.1	VBUS RMS [V]	-	Calcolo del valore della tensione efficace 3-fase presente all'ingresso dell'azionamento. Il valore di questo dato è determinato in funzione della tensione presente ai capi dei condensatori di filtro principali. Ne consegue che variazioni della tensione di barra si riflettono anche su questo dato.
1.1.2	VBUS DC [V]	-	Misura della tensione principale dell'azionamento, ottenuta raddrizzando e filtrando il 3-fase d'ingresso. Il valore del dato è soggetto alle variazioni del carico richiesto al motore.
1.1.3	VBUS DC MIN [V]	-	Valore minimo misurato della tensione di barra. Questo dato permette di monitorare i picchi di carico richiesti al motore, dovuti ad accelerazioni, incrementi della massa inerziale o fluttuazioni della tensione di alimentazione. Se il suo valore scende sotto la soglia di sicurezza, l'azionamento segnalerà la condizione di errore 14 .
1.1.4	VBUS DC MAX [V]	-	Valore massimo misurato della tensione di barra. L'analisi del dato permette di conoscere il limite raggiunto dalla tensione di barra successivamente a decelerazioni del motore, diminuzioni della massa inerziale o fluttuazioni della tensione di alimentazione. Se il suo valore supera la soglia di sicurezza, l'azionamento andrà in errore 10 .
1.1.5	IQ RMS [A]	-	Calcolo della corrente diretta efficace, ottenuto dalla misura delle correnti di fase del motore. E' indice dell'assorbimento richiesto dal motore.
1.1.6	IQ MAX [A]	-	Valore massimo della corrente diretta.
1.1.7	ID RMS [A]	-	Calcolo della corrente inversa efficace, ottenuto dalla misura delle correnti di fase del motore.
1.1.8	ID MAX [A]	-	Valore massimo della corrente inversa.
1.1.9	SPEED [rpm]	-	Velocità di rotazione del motore.
1.1.10	SPEED REF [rpm]	-	Velocità impostata dal controllore attivo, che il motore tenterà di raggiungere. Se il valore supera il limite previsto dal costruttore dell'azionamento, verrà segnalato l'errore 16 .
1.1.11	TORQUE [Nm]	-	Coppia generata dal motore.
1.1.12	TORQUE MAX [Nm]	-	Massima coppia generata dal motore.
1.1.13	DRIVE TEMP [°C]	-	Temperatura dissipatore dell'azionamento.
1.1.14	DRIVE TEMP MAX [°C]	-	Massima temperatura dissipatore dell'azionamento. Il superamento del limite impostato dal costruttore dell'azionamento provoca l'errore 7 .
1.1.15	MOTOR TEMP [°C]	-	Temperatura motore.

1.1.16	MOTOR TEMP MAX [°C]	-	Massima temperatura motore. Il superamento del limite impostato nel parametro <i>TEMP MAX</i> , provoca l'errore 6 .
1.1.17	BRAKE TEMP [°C]	-	Temperatura resistore freno dinamico.
1.1.18	BRAKE TEMP MAX [°C]	-	Massima temperatura resistore freno dinamico. Se questo valore supera la soglia della temperatura limite, verrà segnalato l'errore 13 .
1.1.19	INP-DIG	-	Stato degli ingressi digitali.
1.1.20	OUT-DIG	-	Stato delle uscite digitali.
1.1.21	INP-A1 [V]	-	Lettura della tensione analogica 0-10V applicata all'ingresso 1.
1.1.22	INP-A1-MIN [V]	-	Valore minimo dell'ingresso analogico 1.
1.1.23	INP-A1-MAX [V]	-	Valore massimo dell'ingresso analogico 1.
1.1.24	INP-A2 [V]	-	Lettura della tensione analogica 0-10V applicata all'ingresso 2.
1.1.25	INP-A2-MIN [V]	-	Valore minimo dell'ingresso analogico 2.
1.1.26	INP-A2-MAX [V]	-	Valore massimo dell'ingresso analogico 2.
1.1.27	OUT-A [V]	-	Valore dell'uscita analogica 0-10V.
1.1.28	OUT-A MAX [V]	-	Valore massimo raggiunto dall'uscita analogica 0-10V.
1.1.29	BOARD TEMP [°C]	-	Temperatura scheda logica.
1.1.30	VDC MAIN [V]	-	Tensione ausiliaria.
1.1.31	MEASURE RESET	1	Cancellazione dei massimi e minimi registrati Opzioni=No, Yes.

7.2.5 Menù stato

7.2.5.1 Modelli per motore brushless e asincrono

Menù	Voce	Liv.	Descrizione
1.2	>STATUS	-	In questa sottosezione sono presenti le informazioni dettagliate dello stato dell'azionamento.
1.2.1	DRIVE STATE	-	Stato dell'azionamento; vedere capitolo 9.2 per la decodifica dell'eventuale errore.
1.2.2	LAST ERRORS	-	Lista degli ultimi 3 errori; vedere capitolo 9.2 per la decodifica degli errori.
1.2.3	ERROR LIST CLEAR	1	Cancellazione della lista errori. Opzioni=No, Yes.
1.2.4	HARDWARE STATE	-	Visualizza informazioni di diagnostica hardware.

7.2.5.2 COSMOS versione SERCOS II

Menù	Voce	Liv.	Descrizione
1.2	>STATUS	-	In questa sottosezione sono presenti le informazioni dettagliate dello stato dell'azionamento.
1.2.1	DRIVE STATE	-	Stato dell'azionamento; vedere capitolo 10.1 per la decodifica dell'eventuale errore.
1.2.2	LAST ERR	-	Lista degli ultimi 8 errori; vedere capitolo 10.1 per la decodifica degli errori.
1.2.3	SERCOS STATE	-	Stato dell'interfaccia SERCOS; vedere capitolo 10.2 per la decodifica dell'eventuale errore.
1.2.4	LAST ERR	-	Lista degli ultimi 8 errori SERCOS; vedere capitolo 10.2 per la decodifica degli errori.
1.2.5	HARDWARE STATE	-	Visualizza informazioni di diagnostica hardware.
1.2.6	RESET ERROR	1	Permette la cancellazione della lista degli ultimi errori.

7.2.6 Menù controllo

7.2.6.1 Modelli per motore brushless

Menù	Voce	Liv.	Descrizione
1.3	>CONTROL	-	In questa sottosezione sono presenti le impostazioni del controllore e dei parametri relativi al sistema di controllo dell'azionamento.
1.3.1	CONTROLLER	3	Determina la modalità di controllo dell'azionamento. TORQUE MAX Opzioni=SERCOS, Service.
1.3.2	TORQUE LIMIT [Nm]	2	Limite di coppia generabile dal motore in questa specifica applicazione; questo dato deve essere obbligatoriamente inferiore alla coppia massima indicata dal costruttore del motore e settata nel parametro TORQUE MAX [1.4.7]; riferirsi inoltre al parametro KT [1.4.17] per determinare la corrente massima richiesta dal motore. Min=0.00Nm, Max=+58.00Nm.
1.3.3	SPEED LIM+ [rpm]	2	Limite positivo velocità motore. Min=0rpm, Max=+7000rpm.
1.3.4	SPEED LIM- [rpm]	2	Limite negativo velocità motore. Min=0rpm, Max=-7000rpm.
1.3.5	TORQUE LIM TIME [s]	2	Tempo coppia limite: se la coppia motore supera il valore limite impostato in TORQUE LIMIT [1.3.2], viene incrementato un timer; non appena la coppia ritorna sotto il limite, il timer viene decrementato. Se il tempo totale segnato da questo timer supera il dato impostato in questo parametro, viene generato l'errore di "Superato tempo limite coppia". In altre parole, un carico elevato per un tempo superiore al valore di questo limite, provocherà la disabilitazione del motore e la generazione di uno stato di errore. L'utilizzo di questo dato permette il riconoscimento di inceppamenti e/o collisioni degli organi meccanici. Min=0.0s, Max=+32.0s.

1.3.6	KPV [A/rpm]	2 <p>Guadagno proporzionale di velocità.</p> <p>L'azionamento rileva continuamente la velocità del rotore e la confronta con quella del riferimento di velocità fornito. La differenza tra questi due valori viene moltiplicata per il guadagno proporzionale per determinare la corrente proporzionale.</p> <p>Questa corrente è sommata alla corrente dovuta al guadagno integrativo. Insieme stabiliscono la corrente nel motore.</p> <p>Maggiore è la differenza di velocità, maggiore è la corrente che scorre nel motore. Questo processo, eseguito di continuo, tende a fare assumere al motore la velocità del riferimento, anche al variare delle condizioni di carico applicate al motore.</p> <p>In genere il guadagno proporzionale deve essere ricercato caso per caso, a seconda della applicazione del motore. Il valore è fortemente condizionato dalla massa di inerzia applicata all'asse del motore. Maggiore è la massa minore sarà il guadagno.</p> <p>Nelle prove pratiche è necessario ricercare il guadagno empiricamente, alzandone il valore progressivamente, fino alla comparsa di instabilità, cosa facilmente rilevabile ascoltando la rumorosità del motore e verificandone la vibrazione. Raggiunto il limite, calare il guadagno del 10-20% come margine di sicurezza.</p> <p>E' normale che motori di taglia più grossa abbiano in genere valori più alti rispetto ai motori di taglie inferiori.</p> <p>Min=0.000A/rpm, Max=+3.430A/rpm.</p>
1.3.7	KIV [A/G]	2 <p>Guadagno integrativo di velocità.</p> <p>La differenza angolare tra il riferimento e il rotore viene integrata e moltiplicata per questo fattore per determinare la corrente integrativa. Questa corrente è sommata alla corrente dovuta al guadagno proporzionale. Insieme stabiliscono la corrente nel motore.</p> <p>Integrando una velocità angolare nel tempo si ottiene un angolo, questo è il motivo che ci permette di esprimere questo fattore in Ampere al grado; il significato è questo: se si stabilisce una velocità di 1000 rpm, e questo dato viene impostato a 1, troveremo che la corrente nel motore aumenta di 1 ampere se il rotore calando la sua velocità, restasse indietro di un grado, rispetto alla posizione assunta se la velocità fosse esatta.</p> <p>Con questo dato è possibile regolare la velocità del rotore in modo molto fine, con grande vantaggio in quelle applicazioni che richiedono una notevole stabilità nella velocità.</p> <p>Si fa notare che è essenzialmente legato al guadagno proporzionale, in proporzione diretta; non è quindi possibile, programmare un guadagno integrativo senza guadagno proporzionale.</p> <p>L'effetto negativo che questo parametro introduce nel moto, è la pendolazione, soprattutto a velocità basse. E' necessario trovare il valore giusto di guadagno integrativo, dopo aver determinato quello proporzionale, aumentandolo progressivamente fino alla comparsa della pendolazione. Raggiunto il limite, calare il guadagno del 10-20% come margine di sicurezza, proprio come per il guadagno proporzionale.</p> <p>Min=0.0A/Gr, Max=+540.4A/Gr.</p>

1.3.8	KPP [rpm/G]	2	<p>Guadagno proporzionale di posizione.</p> <p>L'azionamento rileva continuamente la posizione del rotore e la confronta con quella del riferimento di posizione fornito. La differenza tra questi due valori viene moltiplicata per il guadagno proporzionale per determinare la velocità proporzionale.</p> <p>Maggiore è la differenza di posizione, maggiore è la velocità imposta al motore. Questo processo, eseguito di continuo, tende a far raggiungere al motore la posizione del riferimento, anche al variare delle condizioni di carico applicate al motore.</p> <p>In genere il guadagno proporzionale deve essere ricercato caso per caso, a seconda della applicazione del motore. Il valore è fortemente condizionato dalla massa di inerzia applicata all'asse del motore.</p> <p>Nelle prove pratiche è necessario ricercare il guadagno empiricamente, alzandone il valore progressivamente, fino alla comparsa di instabilità, cosa facilmente rilevabile ascoltando la rumorosità del motore e verificandone la vibrazione. Raggiunto il limite, calare il guadagno del 10-20% come margine di sicurezza.</p> <p>Min=0.0rpm/Gr, Max=+2500.4rpm/Gr.</p>
1.3.9	KDP []	2	Riservato.
1.3.10	VRMS NOMINAL [V]	3	<p>Tensione nominale dell'azionamento.</p> <p>Il valore indica la fascia di alimentazione dell'azionamento.</p> <p>Se la tensione nominale del motore selezionato non rientra nella fascia impostata per l'azionamento, si genera l'errore di "Tensione motore diversa da tensione drive".</p> <p>Min=230V, Max=+480V.</p>
1.3.11	USE EXT BRAKE	3	<p>Utilizzo della resistenza di frenata esterna.</p> <p>Permette di determinare se utilizzare la resistenza interna o esterna.</p> <p>Opzioni=No, Yes.</p>
1.3.12	CHECK 3PH LINE	3	<p>Abilita il controllo di assenza di una o più fasi della tensione di linea in ingresso.</p> <p>Opzioni=No, Yes.</p>
1.3.13	PWM FREQ [KHz]	3	<p>Imposta la frequenza di switching dell'uscita motore; maggiore è la frequenza, maggiori sono le perdite di energia che producono riscaldamento del drive; maggiore è la frequenza, minore è l'udibilità del suono prodotto dallo switching.</p> <p>Opzioni=4, 8, 12, 16 kHz.</p>
1.3.14	CONTROL MODE	-	<p>Visualizza se il controllo è in posizione, velocità o coppia.</p>

7.2.6.2 Modelli per motore asincrono

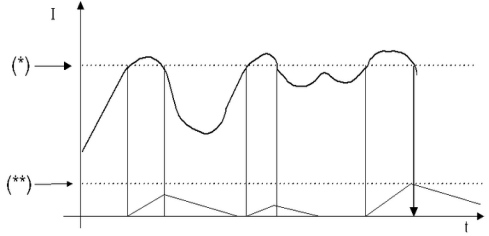
Menù	Voce	Liv.	Descrizione
1.3	>CONTROL	-	In questa sottosezione sono presenti le impostazioni del controllore e dei parametri relativi al sistema di controllo dell'azionamento.
1.3.1	CONTROLLER	3	Determina la modalità di controllo dell'azionamento. Opzioni=FlxIO, Service.
1.3.2	ACC RAMP [Hz/s]	2	Valore di accelerazione delle rampe di frequenza.
1.3.3	DEC RAMP [Hz/s]	2	Valore di decelerazione delle rampe di frequenza.
1.3.4	FREQ MIN [Hz]	2	Frequenza minima generabile dal drive in hertz. Assieme al valore VRMS MIN stabilisce uno dei punti che definisce la retta V/f che determina la tensione generata in base alla frequenza desiderata.
1.3.5	FREQ NOM [Hz]	2	Frequenza nominale in hertz. Assieme al valore VRMS NOM stabilisce uno dei punti che definisce la retta V/f che determina la tensione generata in base alla frequenza desiderata.
1.3.6	FREQ MAX [Hz]	2	Frequenza massima generabile dal drive in hertz. Impostando riferimenti superiori il drive genera a questa frequenza.
1.3.7	VRMS MIN [V]	2	Tensione rms in volt alla frequenza minima. Assieme al valore FREQ MIN stabilisce uno dei punti che definisce la retta V/f che determina la tensione generata in base alla frequenza desiderata.
1.3.8	VRMS NOM [V]	2	Tensione rms in volt alla frequenza nominale. Assieme al valore FREQ NOM stabilisce uno dei punti che definisce la retta V/f che determina la tensione generata in base alla frequenza desiderata.
1.3.9	IRMS LIMIT [mA]	2	<p>Soglia di corrente limite calcolata dal drive per la generazione dell'errore 18. Il drive considera la più piccola tra le correnti rms del motore e del drive. Il valore così ottenuto è considerato il valore limite massimo.</p> <p>La corrente rms limite (*) può essere in questo menu settata sino al valore massimo.</p> <p>Confermando il valore immesso può essere applicata un'approssimazione.</p> <p>L'errore 18 si verifica quando il tempo in cui la corrente motore ha superato il valore limite, per un tempo superiore a quello settato nel parametro 32771:</p>  <p>Quando il livello di corrente supera il massimo calcolato (*), si incrementa un timer. Quando la corrente torna sotto il livello massimo il timer viene decrementato. Se il timer supera il valore prefissato (**) si attiva la segnalazione di errore. Questa è una funzione di sicurezza data all'utente per proteggere l'applicazione.</p>

1.3.10	I TIME LIMIT [mS]	2	Tempo massimo di superamento corrente limite(**). E' la soglia temporale utilizzata per la generazione dell'errore 18.
1.3.11	DIRECTION	2	Verso di rotazione del motore. Questo parametro permette di adeguare il verso di rotazione del motore al riferimento impostato. Opzioni=Normal, Inverted.
1.3.12	CHECK 3PH LINE	3	Abilita il controllo di assenza di una o più fasi della tensione di linea in ingresso. Opzioni=Enabled, Disabled.
1.3.13	PWM FREQ [Khz]	3	Imposta la frequenza di switching dell'uscita motore; maggiore è la frequenza, maggiori sono le perdite di energia che producono riscaldamento del drive; maggiore è la frequenza, minore è l'udibilità del suono prodotto dallo switching. Opzioni= 4, 8, 10, 12, 16 kHz.

7.2.6.3 COSMOS versione SERCOS II

Nel caso si intenda utilizzare il controllore SERCOS l'impostazione dei seguenti parametri non è solitamente necessaria, poiché è l'unità di controllo che si occupa direttamente di questa operazione tramite l'invio di opportuni messaggi. I dati modificati dall'utente e di competenza dell'interfaccia SERCOS verranno sovrascritti.

Menù	Voce	Liv.	Descrizione
1.3	>CONTROL	-	In questa sottosezione sono presenti le impostazioni del controllore e dei parametri relativi al sistema di controllo dell'azionamento.
1.3.1	CONTROLLER	3	Determina la modalità di controllo dell'azionamento. Opzioni=SERCOS, Analog e Service.
1.3.2	TORQUE LIMIT [Nm]	2	Limite di coppia generabile dal motore in questa specifica applicazione; questo dato deve essere obbligatoriamente inferiore alla coppia massima indicata dal costruttore del motore e settata nel parametro TORQUE MAX [1.4.7]; riferirsi inoltre al parametro KT [1.4.17] per determinare la corrente massima richiesta dal motore. Min=0.00Nm, Max=+58.00Nm.
1.3.3	SPEED LIM+ [rpm]	2	Limite positivo velocità motore Min=0rpm, Max=+7000rpm.
1.3.4	SPEED LIM- [rpm]	2	Limite negativo velocità motore. Min=0rpm, Max=-7000rpm.
1.3.5	TORQUE LIM TIME [s]	2	Tempo coppia limite: se la coppia motore supera il valore limite impostato in TORQUE LIMIT [1.3.2], viene incrementato un timer; non appena la coppia ritorna sotto il limite, il timer viene decrementato. Se il tempo totale segnato da questo timer supera il dato impostato in questo parametro, viene generato l'errore di "Superato tempo limite coppia". In altre parole, un carico elevato per un tempo superiore al valore di questo limite, provocherà la disabilitazione del motore e la generazione di uno stato di errore. L'utilizzo di questo dato permette il riconoscimento di inceppamenti e/o collisioni degli organi meccanici. Min=0.0s, Max=+32.0s.

1.3.6	KPV [A/rpm]	2 Guadagno proporzionale di velocità. L'azionamento rileva continuamente la velocità del rotore e la confronta con quella del riferimento di velocità fornito. La differenza tra questi due valori viene moltiplicata per il guadagno proporzionale per determinare la corrente proporzionale. Questa corrente è sommata alla corrente dovuta al guadagno integrativo. Insieme stabiliscono la corrente nel motore. Maggiore è la differenza di velocità, maggiore è la corrente che scorre nel motore. Questo processo, eseguito di continuo, tende a fare assumere al motore la velocità del riferimento, anche al variare delle condizioni di carico applicate al motore. In genere il guadagno proporzionale deve essere ricercato caso per caso, a seconda della applicazione del motore. Il valore è fortemente condizionato dalla massa di inerzia applicata all'asse del motore. Maggiore è la massa minore sarà il guadagno. Nelle prove pratiche è necessario ricercare il guadagno empiricamente, alzandone il valore progressivamente, fino alla comparsa di instabilità, cosa facilmente rilevabile ascoltando la rumorosità del motore e verificandone la vibrazione. Raggiunto il limite, calare il guadagno del 10-20% come margine di sicurezza. E' normale che motori di taglia più grossa abbiano in genere valori più alti rispetto ai motori di taglie inferiori. Min=0.000A/rpm, Max=+3.430A/rpm.
1.3.7	KIV [A/G]	2 Guadagno integrativo di velocità. La differenza angolare tra il riferimento e il rotore viene integrata e moltiplicata per questo fattore per determinare la corrente integrativa. Questa corrente è sommata alla corrente dovuta al guadagno proporzionale. Insieme stabiliscono la corrente nel motore. Integrando una velocità angolare nel tempo si ottiene un angolo, questo è il motivo che ci permette di esprimere questo fattore in Ampere al grado; il significato è questo: se si stabilisce una velocità di 1000 rpm, e questo dato viene impostato a 1, troveremo che la corrente nel motore aumenta di 1 ampere se il rotore calando la sua velocità, restasse indietro di un grado, rispetto alla posizione assunta se la velocità fosse esatta. Con questo dato è possibile regolare la velocità del rotore in modo molto fine, con grande vantaggio in quelle applicazioni che richiedono una notevole stabilità nella velocità. Si fa notare che è essenzialmente legato al guadagno proporzionale, in proporzione diretta; non è quindi possibile, programmare un guadagno integrativo senza guadagno proporzionale. L'effetto negativo che questo parametro introduce nel moto, è la pendolazione, soprattutto a velocità basse. E' necessario trovare il valore giusto di guadagno integrativo, dopo aver determinato quello proporzionale, aumentandolo progressivamente fino alla comparsa della pendolazione. Raggiunto il limite, calare il guadagno del 10-20% come margine di sicurezza, proprio come per il guadagno proporzionale. Min=0.0A/Gr, Max=+540.4A/Gr.

1.3.8	KPP [rpm/G]	2	<p>Guadagno proporzionale di posizione.</p> <p>L'azionamento rileva continuamente la posizione del rotore e la confronta con quella del riferimento di posizione fornito. La differenza tra questi due valori viene moltiplicata per il guadagno proporzionale per determinare la velocità proporzionale.</p> <p>Maggiore è la differenza di posizione, maggiore è la velocità imposta al motore. Questo processo, eseguito di continuo, tende a far raggiungere al motore la posizione del riferimento, anche al variare delle condizioni di carico applicate al motore.</p> <p>In genere il guadagno proporzionale deve essere ricercato caso per caso, a seconda della applicazione del motore. Il valore è fortemente condizionato dalla massa di inerzia applicata all'asse del motore.</p> <p>Nelle prove pratiche è necessario ricercare il guadagno empiricamente, alzandone il valore progressivamente, fino alla comparsa di instabilità, cosa facilmente rilevabile ascoltando la rumorosità del motore e verificandone la vibrazione. Raggiunto il limite, calare il guadagno del 10-20% come margine di sicurezza.</p> <p>Min=0.0rpm/Gr, Max=+2500.4rpm/Gr.</p>
1.3.9	KDP []	2	<p>Guadagno derivativo di posizione.</p> <p>Tale guadagno permette di derivare il set-point di velocità dalla differenza tra due posizioni raggiungere consecutive. Il termine derivativo migliora sensibilmente le prestazioni del controllo in posizione.</p> <p>Min=0, Max=+10</p> <p>Attualmente il guadagno è fissato a 1. La sua modifica non comporta alcun cambiamento nel controllo.</p>
1.3.10	VRMS NOMINAL [V]	3	<p>Tensione nominale dell'azionamento.</p> <p>Il valore indica la fascia di alimentazione dell'azionamento.</p> <p>Se la tensione nominale del motore selezionato non rientra nella fascia impostata per l'azionamento, si genera l'errore di "Tensione motore diversa da tensione drive".</p> <p>Min=230V, Max=+480V.</p>
1.3.11	USE EXT BRAKE	3	<p>Utilizzo della resistenza di frenata esterna.</p> <p>Permette di determinare se utilizzare la resistenza interna o esterna.</p> <p>Opzioni=No, Yes.</p>

7.2.7 Menù motore

7.2.7.1 Modelli per motore brushless e versione SERCOS II

Menù	Voce	Liv.	Descrizione
1.4	>MOTOR	-	In questa sottosezione è possibile impostare il tipo di motore in uso ed i relativi parametri.
1.4.1	MODEL VVV SSSS	3	Modello motore. La prima riga riporta il modello/codice identificativo del motore che si intende utilizzare, mentre la seconda riga riporta le informazioni dei dati di targa relativi alla tensione di fase e alla velocità nominale. Tali dati possono essere modificate tramite i parametri successivi. Opzioni: modelli motore omologati.
1.4.2	VRMS NOM [V]	3	Tensione nominale efficace indicata dal costruttore del motore. Min=0V, Max=+1000V.
1.4.3	VP MAX [V]	4	Tensione di picco massima sopportata dall'avvolgimento motore. Min=0V, Max=+1414V.
1.4.4	IRMS NOM [A]	4	Corrente efficace nominale di fase motore.
1.4.5	I MAX [A]	4	Massima corrente efficace di fase motore.
1.4.6	TORQUE NOM [Nm]	4	Coppia nominale generata dal motore.
1.4.7	TORQUE MAX [Nm]	4	Massima coppia generata dal motore.
1.4.8	SPEED NOM [rpm]	3	Velocità nominale indicata dal costruttore del motore. Min=0rpm, Max=+7000rpm.
1.4.9	SPEED MAX [rpm]	3	Velocità massima in rpm del motore, oltre la quale viene generato istantaneamente l'errore di "velocità troppo alta". E' consigliabile impostare questo dato a circa 100-200 rpm in più della velocità massima richiesta dall'applicazione. L'utilizzo di questo dato è di protezione per gli organi meccanici e per il motore, in caso di guasto e/o cattiva programmazione. Min=0rpm, Max=+7000rpm.
1.4.10	TEMP MAX [°C]	3	Temperatura massima raggiungibile dal motore oltre la quale si verifica l'errore di "Temperatura motore troppo elevata". Necessario per l'efficace protezione del motore, questo dato deve essere fornito dal costruttore. L'impostazione base di fabbrica è 105°C, ma generalmente la classe del motore permette di poterlo elevare fino a 120°C. E' consigliabile elevare questo limite solo nelle applicazioni che richiedono dal motore tutta la potenza ottenibile, e non prima di aver consultato il costruttore. Min=0°C, Max=+155°C.
1.4.11	PAIR POLE NUMBER	4	Numero di poli del motore.
1.4.12	ENCODER PULSE	4	Numero di impulsi giro dell'encoder.
1.4.13	NTC TYPE	4	Tipo di NTC presente nel motore.
1.4.14	KP [V/A]	4	Guadagno proporzionale dell'anello di corrente.
1.4.15	KPI []	4	Guadagno integrativo dell'anello di corrente.

1.4.16	FCEM [V/rpm]	4	Forza contro-elettromotrice generata dal motore.
1.4.17	KT [Nm/A]	4	Costante di coppia. Questo parametro determina la relazione tra coppia e corrente del motore: $T[\text{Nm}] = K_T \cdot I_{\text{eff}}[\text{A}]$.
1.4.18	OF- θ [G]	4	Riservato.
1.4.19	K- θ /I [G/A]	4	Riservato.

7.2.7.2 Modelli per motore asincrono

Menù	Voce	Liv.	Descrizione
1.4	>MOTOR	-	In questa sottosezione è possibile impostare i parametri relativi al tipo di motore in uso.
1.4.1	I RMS [mA]	3	Corrente nominale del motore.
1.4.2	I PEAK MAX [mA]	3	Corrente di picco massima del motore. E' il limite per la corrente istantanea massima che può essere erogata al motore. Questo parametro è una protezione per l'applicazione.
1.4.3	NTC TYPE	3	Seleziona il tipo di sensore NTC di temperatura del motore. Opzioni: None (NTC assente), B57227K.
1.4.4	TEMP MAX [°C]	3	Temperatura massima ammessa per il motore. Min 0°C, Max 155 °C.

7.2.8 Menù SERCOS

Il menù SERCOS è presente solamente nella versione SERCOS II

7.2.8.1 Cenni standard SERCOS™ (CEI IEC 1491)

Il SERCOS™ è uno standard internazionale che definisce un'interfaccia ottica seriale real-time, fra un'unità di controllo (master) ed i dispositivi ad essa collegati (slave o drive).

Questa interfaccia è stata ideata per macchine industriali con drive multipli; in questo contesto l'impiego della fibra ottica risulta particolarmente interessante per la capacità di garantire l'immunità alle interferenze elettromagnetiche.

Il collegamento fra l'unità di controllo ed i vari drive avviene secondo una topologia ad anello come descritto nella figura seguente:

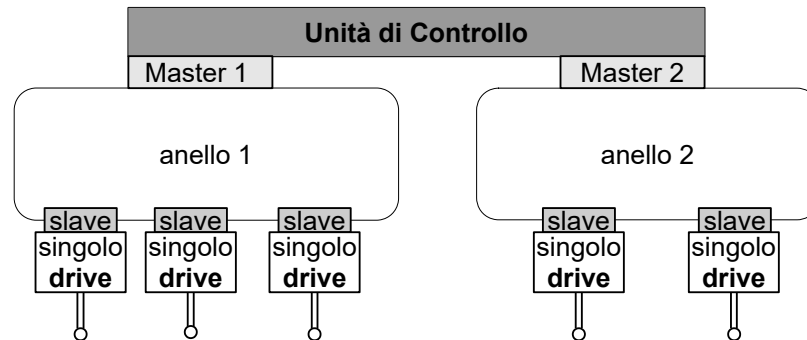

Topologia anelli SERCOS

Il numero di dispositivi che è possibile servire con un anello dipende dal ciclo temporale di comunicazione, dal volume di dati da trasferire e dalla frequenza di trasmissione. In condizioni operative normali, con un ciclo temporale di comunicazione di 1 ms e una frequenza di trasmissione di 4 Mbit/s, è possibile gestire fino a 8 drive per anello. Lo standard prevede che il ciclo temporale possa essere selezionato fra 0.062 ms, 0.125 ms, o multipli interi di 0.25 ms: **nella nostra applicazione è fissato a 1 ms.**

Un'unità di controllo può comunque servire più strutture ad anello tramite la presenza di un master per ogni anello. Il master permette la sincronizzazione e la gestione di tutte le attività di comunicazione che interessano i dispositivi posti nell'anello di sua competenza. Gli scambi diretti di dati fra i drive non sono permessi.

7.2.8.2 Configurazione interfaccia SERCOS

Menù	Voce	Liv.	Descrizione
1.5	>SERCOS	-	Contiene le impostazioni relative al controllore SERCOS.
1.5.1	ADDRESS	3	Indirizzo fisico dell'azionamento. L'indirizzo assegnato deve essere unico per ogni dispositivo presente nell'anello SERCOS. I valori validi sono compresi nel range 1÷254. Se viene impostato un indirizzo non richiesto dall'unità di controllo, si verificherà l'errore di comunicazione SERCOS 21.
1.5.2	MBAUD		Definizione della velocità di comunicazione. Lo standard SERCOS prevede per questo parametro i valori di 4 MBit/s e 8 MBit/s.

7.2.8.3 Stato interfaccia SERCOS

In ogni istante è possibile conoscere lo stato in cui si trova l'interfaccia SERCOS come indicato nella tabella del paragrafo [6.2.5.2](#).

Per l'elenco degli errori SERCOS vedere capitolo [10.2](#).

7.2.9 Menù analog

Il menù analog è presente solamente nella versione SERCOS II.

7.2.9.1 Controllore analogico

In questa configurazione l'azionamento riceve un riferimento di velocità $\pm 10V$ da un dispositivo esterno di gestione assi. Il controllore software si occuperà delle regolazioni di velocità e coppia, demandando il controllo di posizione alla scheda assi.

In figura viene illustrato, a titolo d'esempio, il collegamento con il sistema "CDP-AXIS":

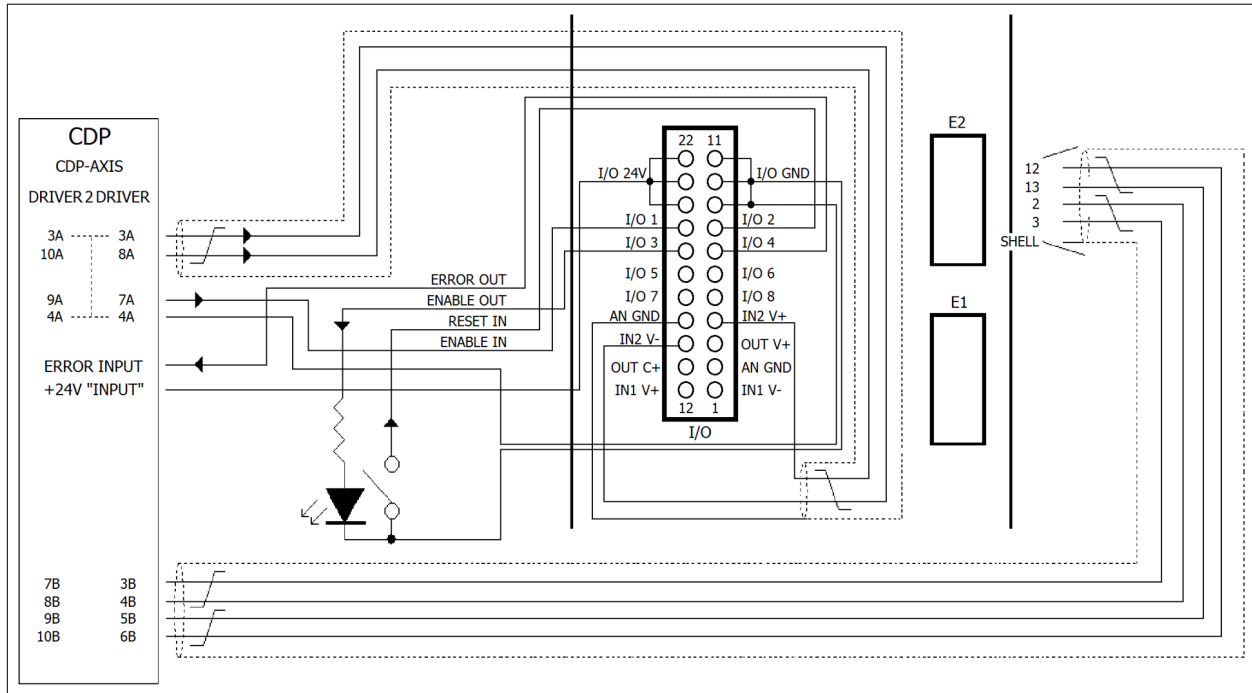

Interfacciamento scheda "CDP-AXIS"

Affinché l'interfacciamento dei segnali sia corretto è necessario installare 2 resistenze da 4.7 k Ω 1/4W (KD031056) tra il morsetto I/O 24V e i segnali d'ingresso RESET IN e ENABLE IN, come indicato nello schema elettrico. Si consiglia di isolare i terminali delle resistenze utilizzando le apposite guaine EK050044.

Nella tabella seguente viene riportata la lista degli I/O utilizzati del controllore analogico:

Segnali Digitali		
N° I/O	Nome segnale	Descrizione
01	ENABLE IN	Segnale di abilitazione fornito all'azionamento dalla scheda assi.
02	RESET IN	Segnale di reset fornito all'azionamento da un sistema esterno (per esempio un pulsante). E' utilizzato per la cancellazione dell'errore eventualmente presente nell'azionamento.
03	ENABLE OUT	Segnale di uscita attivo alto. Indica lo stato di abilitazione dell'azionamento (può essere collegato ad un LED).
04	ERROR OUT	Segnale di uscita attivo alto. Indica la presenza di un errore nell'azionamento.
05	READY	Segnale di uscita attivo alto. Diviene attivo dopo un tempo impostabile dall'LCD da quando l'azionamento risulta abilitabile. Può essere usato in sostituzione a ERROR OUT nei casi in cui la richiesta di abilitazione segue velocemente il disattivarsi di ERROR OUT.
06	NON UTILIZZATO	-
07	NON UTILIZZATO	-

08	NON UTILIZZATO	-
----	----------------	---

7.2.9.2 Configurazione controllore analogico

La configurazione consiste nell'impostazione dei parametri relativi alla tensione dell'ingresso analogico IN-2, in modo da interpretare correttamente il riferimento di velocità fornito all'azionamento dalla scheda esterna di gestione assi. E' inoltre possibile configurare il livello logico attivo dei due segnali d'ingresso ENABLE IN e RESET IN.

Menù	Voce	Liv.	Descrizione
1.6	>ANALOG	-	Contiene le impostazioni relative al controllore Analogico.
1.6.1	DRIVE STATE	-	Visualizza lo stato del controllore analogico.
1.6.2	RESET ERROR	1	Permette la cancellazione della condizione di errore.
1.6.3	RESET LEVEL	3	L = Il segnale di reset è attivo basso. H = Il segnale di reset è attivo alto.
1.6.4	ENABLE LEVEL	3	L = Il segnale di abilitazione è attivo basso. H = Il segnale di abilitazione è attivo alto.
1.6.5	K-VIN/VEL [V/rpm]	2	Costante di velocità dell'ingresso analogico espresso in rpm per Volt di ingresso. Permette di variare il guadagno che serve a trasformare il riferimento analogico di velocità in rpm, secondo la seguente relazione: $Vel = Kv \cdot (Vin + Voff)$ dove, Vel = velocità in rpm richiesta al motore; Kv = costante di velocità; Vin = riferimento analogico in tensione (da -10V a +10V); Voff = Offset dell'ingresso analogico (da -5V a +5V). E' consigliabile utilizzare tutta la dinamica dell'ingresso, così da aumentare il rapporto segnale/rumore. Min=0, Max=+350.
1.6.6	OFFSET [V]	2	Tensione di offset dell'ingresso analogico espressa in Volt. Questa tensione si somma in modo algebrico alla tensione che rappresenta il riferimento analogico di velocità fornito all'azionamento. In ogni caso tale somma non può superare i limiti dell'ingresso analogico ($\pm 10V$). Per ulteriori informazioni riferirsi al dato Kv. Min=-5.000, Max=+5.000.
1.6.7	READY TIME [s]		Tempo di ritardo per l'attivazione del segnale READY-OUT dopo che l'azionamento è pronto per essere abilitabile. Permette di ritardare la richiesta di abilitazione da quando l'azionamento non è più in uno stato di errore. Min=0, Max=+20.

7.2.9.3 Stato controllore analogico

Sul VISIO vengono mostrati degli "Avvisi" circa lo stato dell'interfaccia analogica.

E' necessario ricordare che la priorità degli avvisi dell'interfaccia analogica è comunque più bassa rispetto a quella degli "errori azionamento". Ciò significa che in caso vi sia contemporaneamente un avviso dell'interfaccia analogica e un errore azionamento, verrà segnalato l'errore azionamento.

La presenza di un avviso dell'interfaccia analogica non implica la necessità di attuare una procedura di cancellazione dello stesso, ma verrà automaticamente eliminato in seguito alla soddisfazione delle condizioni richieste. Al contrario l'eventuale condizione di errore in cui si trovi l'azionamento dovrà essere cancellata utilizzando l'opzione `RESET ERROR` dell'LCD. Se l'errore persiste l'operazione non avrà effetto.

Codici di AVVISO	
Testo dell'avviso	Spiegazione
WARN 50	All'accensione, se presente la tensione ausiliaria, si attende la tensione di alimentazione principale minima prima di procedere.
WARN 51	All'accensione, il segnale di reset azionamento, non deve essere attivato.
WARN 52	All'accensione, il segnale di abilitazione motore, non deve essere attivato.

7.2.10 Menù servizio

Il menù di servizio viene presentato solamente se il parametro `CONTROLLER` è impostato come `SERVICE` [1.3.1].

7.2.10.1 Modelli per motore brushless e per COSMOS versione SERCOS II

Menù	Voce	Liv.	Descrizione
1.7	>SERVICE	-	In questa sottosezione sono presenti i parametri per controllare il motore tramite il VISIO.
1.7.1	DRIVE STATE	-	Stato dell'azionamento; vedere capitolo 9.2 o 10.1 per la decodifica dell'eventuale errore.
1.7.2	ERROR RESET	3	Cancellazione errore. Se l'errore è irrecuperabile o il problema non è risolto, l'errore si ripresenterà. Opzioni=No, Yes.
1.7.3	CONTROL MODE	-	Modalità di controllo del motore in modalità SERVICE.
1.7.4	ENABLE DRIVE	3	Abilitazione dell'azionamento in modalità SERVICE. Se l'azionamento non si trova in uno stato di errore, il settaggio di questa voce lo abilita. In questo caso il motore risulta energizzato. Se i valori dei successivi parametri RAMP e SPEED REF, [1.7.5] e [1.7.6], sono diversi da zero, il motore si muoverà. ATTENZIONE: se i parametri RAMP e SPEED REF vengono impostati ad azionamento disabilitato, non verrà eseguita alcuna rampa, ma il sistema, una volta abilitato, tenterà di raggiungere la velocità finale istantaneamente. Opzioni:No, Yes.
1.7.5	RAMP [rpm/s]	3	Determina la rampa di accelerazione/decelerazione del motore per la modalità SERVICE controllo VELOCITY. Min=0rpm/s, Max +3500rpm/s
1.7.6	SPEED REF [rpm]	3	Imposta la velocità del motore per la modalità SERVICE controllo VELOCITY. Min=-3500rpm, Max=+3500rpm.
1.7.7	SPEED [rpm]	-	Velocità di rotazione del motore.

7.2.10.2 Modelli per motore asincrono

Menù	Voce	Liv.	Descrizione
------	------	------	-------------

1.7	>SERVICE	-	In questa sottosezione è possibile comandare il motore e impostare alcuni parametri localmente tramite l'utilizzo dell'interfaccia VISIO 3000. Per fare ciò è necessario che il parametro CONTROLLER sia impostato come SERVICE [1.3.1].
1.7.1	ERROR RESET	3	Permette di uscire dalla condizione di errore. Opzioni: No, Yes.
1.7.2	ENABLE DRIVE	3	Permette di abilitare o disabilitare il drive. Opzioni: Enabled, Disabled.
1.7.3	ACC RAMP [Hz/s]	3	Valore di accelerazione delle rampe di frequenza.
1.7.4	DEC RAMP [Hz/s]	3	Valore di decelerazione delle rampe di frequenza.
1.7.5	FREQ REF [Hz]	3	Permette di impostare il riferimento di velocità in un range che va da -128,0 a +128,0 Hz.
1.7.6	FREQ OUT [Hz]	-	Visualizza la frequenza della tensione effettivamente generata dal drive.
1.7.7	SPEED [rpm]	-	Se presente l'encoder visualizza la velocità di rotazione del motore in giri al minuto.
1.7.8	DIRECTION	3	Direzione di rotazione del motore. Questo parametro permette di adeguare il verso di rotazione del motore al riferimento impostato. Opzioni=Normal, Inverted.

7.2.11 Menù freno esterno

Il menù freno esterno viene presentato solamente se il modello prevede l'uscita del freno dinamico.

7.2.11.1 Modelli per motore brushless e COSMOS versione SERCOS II

Menù	Voce	Liv.	Descrizione
1.8	>E-BRAKE	-	In questa sottosezione sono presenti i parametri per la gestione del resistore di frenata esterno.
1.8.1	RESISTANCE [Ω]	3	E' il valore ohmmico del resistore collegato esternamente. Il dato è fornito dal relativo costruttore. Min=+30Ω, Max=+500Ω.
1.8.2	RTH [°C/W]	3	Coefficiente termico della resistenza esterna. Rappresenta l'incremento della temperatura, espresso in °C, in funzione della potenza che il resistore deve dissipare, espressa in W. Le condizioni di migliore dissipazione si hanno per valori bassi di questa costante. Il dato è fornito dal costruttore del resistore. Min=+0.1°C/W, Max +10.0°C/W.
1.8.3	ENV TEMP [°C]	3	Temperatura ambiente media alla quale si trova il resistore esterno. Min=0°C, Max=+500°C.
1.8.4	POWER NOM [W]	3	Potenza nominale dissipabile dal resistore esterno. Il dato è fornito dal relativo costruttore. Min=0W, Max=+20000W.

1.8.5	TEMP MAX [°C]	3	Massima temperatura raggiungibile dal resistore esterno. Il superamento di questo limite genera l'errore "Temperatura resistenza di frenata eccessiva". Il dato è fornito dal relativo costruttore. Min=0°C, Max=+350°C.
-------	---------------	---	---

7.2.11.2 Modelli per motore asincrono

Menù	Voce	Liv.	Descrizione
1.8	>E-BRAKE	-	In questa sottosezione sono presenti i parametri per la gestione del resistore di frenata esterno.
1.8.1	USE EXT BRAKE	3	Questo parametro permette di selezionare la resistenza di frenatura esterna così che il drive possa applicare il corretto modello termico per la stima della temperatura della resistenza di frenatura esterna in base ai parametri [1.8.2] e [1.8.4].
1.8.2	RESISTANCE [Ω]	3	E' il valore ohmmico del resistore collegato esternamente. Il dato è fornito dal relativo costruttore. Min=+30Ω, Max=+500Ω.
1.8.3	POWER NOM [W]	3	Potenza nominale dissipabile dal resistore esterno. Il dato è fornito dal relativo costruttore. Min=0W, Max=+20000W.
1.8.4	RTH [°C/W]	3	Coefficiente termico della resistenza esterna. Rappresenta l'incremento della temperatura, espresso in °C, in funzione della potenza che il resistore deve dissipare, espressa in W. Le condizioni di migliore dissipazione si hanno per valori bassi di questa costante. Il dato è fornito dal costruttore del resistore. Min=+0.1°C/W, Max +10.0°C/W.
1.8.5	MAX TEMP [°C]	3	Massima temperatura raggiungibile dal resistore esterno. Il superamento di questo limite genera l'errore "Temperatura resistenza di frenata eccessiva". Il dato è fornito dal relativo costruttore. Min=0°C, Max=+350°C.
1.8.6	ENV TEMP [°C]	3	Temperatura ambiente media alla quale si trova il resistore esterno. Min=0°C, Max=+150°C.

7.2.12 Menù ingressi/uscite

Il menù ingressi/uscite è presente solamente nella versione SERCOS II.

Menù	Voce	Liv.	Descrizione
1.9	>I/O	-	Contiene le impostazioni e lo stato degli I/O digitali e dell'uscita analogica.
1.9.1	OUT BACKUP	2	Definisce il comportamento delle uscite digitali di potenza in assenza dell'alimentazione principale. 0 = In caso di mancanza dell'alimentazione principale lo stato dell'uscita viene comunque portato a 0 (uscita OFF). 1 = In caso di mancanza dell'alimentazione principale lo stato dell'uscita viene mantenuto. Questa funzione permette quindi di porre le uscite digitali di potenza in un regime di risparmio energetico, situazione particolarmente utile per la gestione delle batterie di backup.
1.9.2	OUT TYPE	2	Tramite questa voce è possibile selezionare il tipo di uscita analogica. Sul connettore è infatti presente un'unica uscita: l'impostazione di questo parametro definirà se l'utente utilizzerà l'uscita in corrente (4-20mA) o in tensione (0-10V). Nel caso in cui venga settata l'uscita in corrente, il valore in tensione presenterà un errore di calibrazione. La stessa considerazione è valida per il settaggio dell'uscita in tensione, che introdurrà un errore di calibrazione sul valore dell'uscita in corrente.
1.9.3	SET OUT	2	Imposta quale grandezza trasferire all'uscita analogica: <i>SERCOS</i> : Il valore dell'uscita è inviato ciclicamente dall'unità di controllo dell'interfaccia SERCOS. Questa impostazione necessita che il controllore attivo sia "SERCOS". <i>IQ</i> : Riferimento della corrente diretta (componente attiva vettore corrente). <i>VEL</i> : Riferimento di velocità attuale del motore. <i>ABS-VEL</i> : Riferimento del valore assoluto della velocità attuale del motore. <i>ERR-VEL</i> : Errore di velocità, cioè la differenza tra la velocità effettiva del motore e quella impostata. <i>ERR-POS</i> : Errore di posizione, cioè la differenza tra la posizione effettiva del motore e quella impostata.
1.9.4	OFFSET [V]	2	Vedi parametro successivo "OFFSET [mA]".

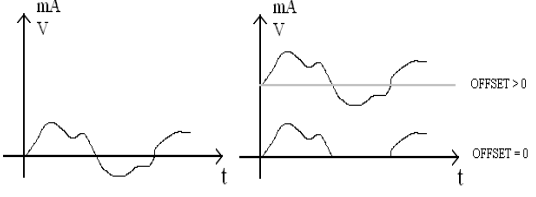
1.9.5	OFFSET [mA]	<p>2 Questi parametri definiscono il valore di offset che verrà sommato all'uscita analogica. Essendo l'uscita unica, i due parametri sono dipendenti e l'impostazione di uno di essi produrrà un cambiamento anche nell'altro. Se il tipo di uscita selezionato è in corrente, agire sulla voce OFFSET[mA]; viceversa, se il tipo di uscita selezionato è in tensione, agire sulla voce OFFSET[V].</p> <p>L'impostazione di un valore di offset diverso da zero è particolarmente utile nel caso in cui la grandezza presa in considerazione possa assumere valori negativi (IQ,VEL,ERR-VEL,ERR-POS). Poiché il segnale di uscita presenta una dinamica strettamente positiva (4÷20 mA o 0÷10 V), la parte negativa della grandezza darebbe un'uscita nulla.</p> 
-------	--------------------	--

I parametri seguenti rappresentano le costanti di proporzionalità tra la tensione dell'uscita analogica e la grandezza di riferimento selezionata, secondo la relazione generica:

$$V_{out} = \frac{GRif}{[K - VOUT/GRif]} + [OFFSET [V]]$$

dove,

V_{out} = tensione dell'uscita analogica;

$GRif$ = grandezza di riferimento (IQ, VEL e ABS-VEL, ERR-VEL, ERR-POS);

$[K - VOUT/GRif]$ = costante di proporzionalità;

$[OFFSET[V]]$ = valore dell'offset sommato all'uscita analogica.

L'impostazione di queste costanti congiuntamente all'offset, permette di definire la dinamica dell'uscita analogica e, conseguentemente, il valore di fondo scala:

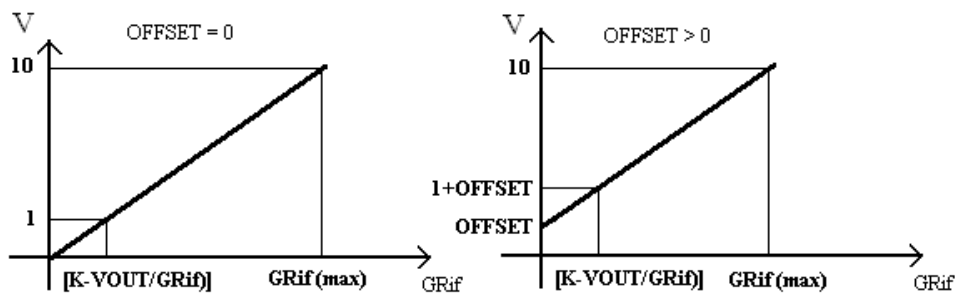

1.9.6	K-VOUT/IQ	<p>2 Costante di proporzionalità della corrente IQ, espressa in A per V. Definisce a quanti A della corrente IQ corrisponde 1 volt della tensione di uscita sommato ad un eventuale offset. Il parametro viene utilizzato quando l'uscita analogica è impostata per fornire il riferimento della corrente IQ.</p>
1.9.7	K-VOUT/VEL	<p>2 Costante di proporzionalità della velocità del motore, espressa in rpm per Volt. Definisce a quanti rpm del motore corrisponde 1 volt della tensione di uscita sommato ad un eventuale offset. Il parametro viene utilizzato quando l'uscita analogica è impostata per</p>

			fornire il riferimento di velocità attuale del motore (VEL e ABS-VEL).
1.9.8	K-VOUT/VEL-ERR	2	Costante di proporzionalità dell'errore di velocità del motore, espresso in rpm per V. Definisce a quanti rpm dell'errore di velocità corrisponde 1 volt della tensione di uscita sommato ad un eventuale offset. Il parametro viene utilizzato quando l'uscita analogica è impostata per fornire il riferimento dell'errore di velocità ERR-VEL.
1.9.9	K-VOUT/POS-ERR	2	Costante di proporzionalità dell'errore di posizione del motore, espresso in Gradi per V. Definisce a quanti Gradi dell'errore di posizione corrisponde 1 volt della tensione di uscita sommato ad un eventuale offset. Il parametro viene utilizzato quando l'uscita analogica è impostata per fornire il riferimento dell'errore di posizione ERR-POS.

I parametri seguenti rappresentano le costanti di proporzionalità tra la corrente dell'uscita analogica e la grandezza di riferimento selezionata, secondo la relazione generica:

$$I_{out} = \frac{GRif}{[K-IOUT/GRif]} + [OFFSET[mA]] + 4mA$$

dove,

I_{out} = corrente dell'uscita analogica;

$GRif$ = grandezza di riferimento (IQ, VEL e ABS-VEL, ERR-VEL, ERR-POS);

$[K-IOUT/GRif]$ = costante di proporzionalità;

$[OFFSET[mA]]$ = valore dell'offset sommato all'uscita analogica.

L'impostazione di queste costanti congiuntamente all'offset, permette di definire la dinamica dell'uscita analogica e, conseguentemente, il valore di fondo scala:

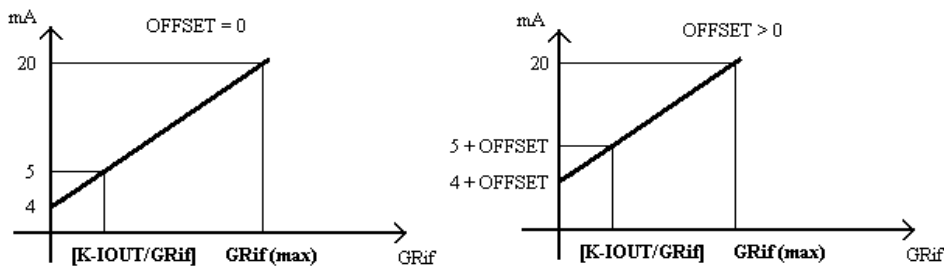

1.9.10	K-IOUT/IQ	2	Costante di proporzionalità della corrente IQ, espressa in A per mA. Definisce a quanti A della corrente IQ corrispondono 5 mA della corrente di uscita sommati ad un eventuale offset. Il parametro viene utilizzato quando l'uscita analogica è impostata per fornire il riferimento della corrente IQ.
1.9.11	K-IOUT/VEL	2	Costante di proporzionalità della velocità del motore, espressa in rpm per mA. Definisce a quanti rpm del motore corrispondono 5 mA della corrente di uscita sommati ad un eventuale offset. Il parametro viene utilizzato quando l'uscita analogica è impostata per fornire il riferimento di velocità attuale del motore (VEL e ABS-VEL).
1.9.12	K-IOUT/VEL-ERR	2	Costante di proporzionalità dell'errore di velocità del motore, espressa in rpm per mA. Definisce a quanti rpm del motore corrispondono 5 mA della corrente di uscita sommati ad un eventuale offset. Il parametro viene utilizzato quando l'uscita analogica è impostata

			per fornire il riferimento dell'errore di velocità del motore ERR-VEL.
1.9.13	K-IOUT/POS-ERR	2	Costante di proporzionalità dell'errore di posizione del motore, espresso in Gradi per mA. Definisce a quanti Gradi dell'errore si posizione del motore corrispondono 5 mA della corrente di uscita sommati ad un eventuale offset. Il parametro viene utilizzato quando l'uscita analogica è impostata per fornire il riferimento dell'errore di posizione del motore ERR-POS.

7.2.13 Menù azionamento

7.2.13.1 Modelli per motore brushless

Menù	Voce	Liv.	Descrizione
1.10	>DRIVE	-	In questa sottosezione sono presenti i parametri per la configurazione dell'azionamento.
1.10.1	MODEL	-	Codice indicante le caratteristiche dell'azionamento come da capitolo 3.2.2 .
1.10.2	VRMS NOMINAL [V]	3	Tensione nominale efficace di lavoro dell'azionamento. Questo parametro deve essere impostato in base alla tensione di alimentazione rete. Il valore deve coincidere con la tensione nominale efficace del motore selezionato [1.4.2]. In caso contrario si verificherà l'errore 21 (tensione motore diversa da tensione drive). Min=+230V, Max=+480V.
1.10.3	VBUS DC MAX [V]	4	Tensione DC BUS massima, oltre la quale viene generato l'errore 10 (tensione DCBUS fuori limite massimo).
1.10.4	VBUS DC MIN [V]	4	Tensione DC BUS minima, al di sotto della quale viene generato l'errore 14 (tensione DCBUS troppo bassa).
1.10.5	VDC BRAKE ACT[V]	4	Tensione DC BUS di intervento del resistore di frenata.
1.10.6	IRMS NOM [A]	3	Imposta la corrente efficace nominale che verrà fornita dall'azionamento. Questo parametro permette di limitare la corrente in funzione dell'applicazione che si intende controllare ed eventualmente delle esigenze di dissipazione termica dell'azionamento. Min=+0.01A, Max=dipendente da modello e frequenza di switching.
1.10.7	IRMS MAX [A]	4	Corrente efficace massima che può essere fornita dall'azionamento.
1.10.8	SPEED MAX [rpm]	4	Velocità massima di rotazione del motore controllabile dall'azionamento.
1.10.9	DRIVE TEMP MAX [°C]	4	Imposta la massima temperatura di funzionamento del drive.
1.10.10	INT BRAKE TMAX [°C]	4	Temperatura massima ammessa per il resistore di frenata interno.

1.10.11	USE EXT BRAKE	3	Utilizzo del resistore di frenata esterno. Permette di determinare se utilizzare il resistore interno o esterno. Se impostato su No l'azionamento utilizza il resistore interno, impostato su Yes utilizza quello esterno. Attenzione: impostando l'utilizzo del resistore esterno ma collegando elettricamente quello interno, lo si può guastare. Opzioni: No, Yes.
1.10.12	DISABLE FAN ERR	4	Disabilitazione errore velocità ventola di raffreddamento.
1.10.13	DISABLE VDC ERR	4	Disabilitazione errore alimentazione 24 Volt.
1.10.14	DISABLE HST ERR	4	Disabilitazione errore sovratemperatura drive.

7.2.13.2 Modelli per motore asincrono

Menù	Voce	Liv.	Descrizione
1.10	>DRIVE	-	In questa sottosezione è possibile impostare i parametri relativi al drive.
1.10.1	MODEL	-	Codice indicante le caratteristiche dell'azionamento come da capitolo 3.2.2.
1.10.2	VRMS NOM [V]	3	Tensione nominale del drive. Questo parametro determina il valore delle soglie di tensione per permettere l'abilitazione del drive.
1.10.3	I RMS NOM [mA]	4	Corrente efficace nominale erogabile dal drive. Questo parametro dipende dal modello del drive e dalla frequenza di PWM.
1.10.4	I PEAK MAX [mA]	4	Visualizza la corrente di picco massima erogabile dal drive.
1.10.5	FAN TEMP ON [°C]	3	Imposta temperatura di attivazione della ventola di raffreddamento. Per i modelli dotati di resistenza di frenatura in caso di intervento della stessa l'intervento della ventola di raffreddamento è immediato.
1.10.6	DRIVE TEMP MAX [°C]	4	Imposta la massima temperatura di funzionamento del drive. Default 100°C. Min 0°C, Max 155°C.
1.10.7	DISABLE VDC ERR	4	Disabilitazione errore alimentazione 24 Volt.
1.10.8	DISABLE HST ERR	4	Disabilitazione errore sovratemperatura drive.

7.2.13.3 COSMOS versione SERCOS II

Menù	Voce	Liv.	Descrizione
1.10	>DRIVE	-	In questa sottosezione sono presenti i parametri per la configurazione dell'azionamento.
1.10.1	MODEL	-	Codice indicante le caratteristiche dell'azionamento come da capitolo 3.2.2.

1.10.2	VRMS NOMINAL [V]	3	Tensione nominale efficace di lavoro dell'azionamento. Questo parametro deve essere impostato in base alla tensione di alimentazione rete. Il valore deve coincidere con la tensione nominale efficace del motore selezionato [1.4.2]. In caso contrario si verificherà l'errore 21 (tensione motore diversa da tensione drive). Min=+230V, Max=+480V.
1.10.3	VBUS DC MAX [V]	4	Tensione DC BUS massima, oltre la quale viene generato l'errore 10 (tensione DCBUS fuori limite massimo).
1.10.4	VBUS DC MIN [V]	4	Tensione DC BUS minima, al di sotto della quale viene generato l'errore 14 (tensione DCBUS troppo bassa).
1.10.5	VDC BRAKE ACT[V]	4	Tensione DC BUS di intervento del resistore di frenata.
1.10.6	IRMS NOM [A]	3	Imposta la corrente efficace nominale che verrà fornita dall'azionamento. Questo parametro permette di limitare la corrente in funzione dell'applicazione che si intende controllare ed eventualmente delle esigenze di dissipazione termica dell'azionamento. Min=+0.01A, Max=dipendente da modello e frequenza di switching.
1.10.7	IRMS MAX [A]	4	Corrente efficace massima che può essere fornita dall'azionamento.
1.10.8	SPEED MAX [rpm]	4	Velocità massima di rotazione del motore controllabile dall'azionamento.
1.10.9	DRIVE TEMP MAX [°C]	4	Imposta la massima temperatura di funzionamento del drive.
1.10.10	INT BRAKE TMAX [°C]	4	Temperatura massima ammessa per il resistore di frenata interno.
1.10.11	USE EXT BRAKE	3	Utilizzo del resistore di frenata esterno. Permette di determinare se utilizzare il resistore interno o esterno. Se impostato su No l'azionamento utilizza il resistore interno, impostato su Yes utilizza quello esterno. Attenzione: impostando l'utilizzo del resistore esterno ma collegando elettricamente quello interno, lo si può guastare. Opzioni: No, Yes.
1.10.12	PWM FREQ [KHz]	4	Disabilitazione errore velocità ventola di raffreddamento.

7.2.14 Menù Ethernet

Il menù Ethernet è presente solamente nei modelli con controllore SERCOS III.

Menù	Voce	Liv.	Descrizione
1.11	>ETHNET	-	In questa sezione è possibile visualizzare ed impostare i parametri della connessione Ethernet.
1.11.1	MAC ADDR	-	Visualizza il MAC ADDRESS.
1.11.2	IP ADDR	-	Visualizza l'indirizzo IP e permette di impostarlo (in alcune versioni di firmware compare la scritta MAC ADDRESS anziché IP ADDRESS).
1.11.3	ENABLE DHCP	4	Permette di abilitare il client DHCP.

7.2.15 Menù encoder

Il menù encoder è presente solamente nei modelli per motore asincrono.

Menù	Voce	Liv.	Descrizione
1.12	>ENCODER	-	In questa sottosezione sono presenti i parametri per la gestione dell'encoder.
1.12.1	ENCODER TYPE	3	Tipo di encoder presente. Opzioni: None, Incr.
1.12.2	ENCODER DIR	3	Direzione dell'encoder. Questo parametro permette di invertire o meno il riferimento dato dall'encoder. Opzioni: Normal, Inverted.
1.12.3	ENCODER RES	3	Numero di impulsi giro dell'encoder. Questo parametro è indispensabile per la lettura della velocità di rotazione del motore [1.1.7].

7.2.16 Menù VISIO

7.2.16.1 Modelli per motore brushless

Menù	Voce	Liv.	Descrizione
1.13	>VISIO	-	In questa sottosezione sono presenti le opzioni di funzionamento del VISIO 3000.
1.13.1	ALWAYS LIGHT ON	1	Imposta l'illuminazione del LCD sempre accesa o con spegnimento temporizzato. Impostando No, l'illuminazione si spegnerà dopo qualche minuto di inattività dei tasti. Opzioni: No, Yes.
1.13.2	RESET DISPLAY	1	Imposta il ritorno temporizzato alla visualizzazione dello stato. Impostando Yes, la visualizzazione tornerà allo stato dell'azionamento dopo 5 minuti di inattività dei tasti. Opzioni: No, Yes.

7.2.16.2 Modelli per motore asincrono

Menù	Voce	Liv.	Descrizione
1.13	>VISIO	-	In questa sottosezione sono presenti le opzioni di funzionamento del VISIO 3000.
1.13.1	LANGUAGE	2	Imposta la lingua di visualizzazione dei messaggi. Opzioni: Inglese, Italiano.
1.13.2	ALWAYS LIGHT ON	1	Imposta l'illuminazione del LCD sempre accesa o con spegnimento temporizzato. Impostando No, l'illuminazione si spegnerà dopo qualche minuto di inattività dei tasti. Opzioni: No, Yes.

7.2.16.3 COSMOS versione SERCOS II

Menù	Voce	Liv.	Descrizione
1.13	>VISIO	-	In questa sottosezione sono presenti le opzioni di funzionamento del VISIO 3000.
1.13.1	ALWAYS LIGHT ON	1	Imposta l'illuminazione del LCD sempre accesa o con spegnimento temporizzato. Impostando No, l'illuminazione si spegnerà dopo qualche minuto di inattività dei tasti. Opzioni: No, Yes.
1.13.2	RESET DISPLAY	1	Imposta il ritorno temporizzato alla visualizzazione dello stato. Impostando Yes, la visualizzazione tornerà allo stato dell'azionamento dopo 5 minuti di inattività dei tasti. Opzioni: No, Yes.
1.13.3	LANGUAGE	2	Imposta la lingua di visualizzazione dei messaggi. Opzioni: Inglese, Italiano.

7.3 Ripristino dei parametri di fabbrica

Esiste la possibilità di resettare il drive e di ripristinarlo ai parametri di fabbrica; questa operazione è necessario eseguirla nel caso siano state eseguite delle parametrizzazioni errate oppure si siano verificate delle perdite di parametri.

È possibile eseguire il ripristino del drive agendo sui tasti "Freccia verso alto" e "Freccia verso basso" del modulo VISIO 3000; quindi ad azionamento spento, premere i due tasti centrali del VISIO 3000 e contemporaneamente inserire il connettore di alimentazione 24Vdc. A riprova che l'operazione sia stata eseguita in modo corretto, il VISIO 3000 per circa 3 secondi visualizzerà il messaggio "EEPROM INIT", dopo di che il messaggio scomparirà.

8 Segnalazioni luminose e indirizzo (modelli FlxIO, SERCOS III e Modbus TCP)

Gli azionamenti COSMOS 3000 dispongono di svariate indicazioni luminose di stato e di selettori per l'impostazione dell'indirizzo del bus di campo.

Le segnalazioni luminose sono effettuate tramite LED di diversi colori e raggruppati funzionalmente per agevolarne la comprensione; il numero ed il colore varia fra i modelli di COSMOS in funzione del bus di campo integrato.

Così come i LED di segnalazione, al variare del bus di campo integrato, il numero di selettori di indirizzo è variabile da 0 a 2.

8.1 Impostazione indirizzo

Come noto, i bus di campo necessitano di identificare i dispositivi ad esso connessi in modo univoco al fine di instaurare una comunicazione di dati efficiente e sicura. Nei COSMOS 3000 previsti di bus di campo Modbus TCP l'identificazione avviene impostando l'indirizzo IP nel menù Ethernet del Visio (7.2.4).

Nei COSMOS 3000 previsti di bus di campo SERCOS III e FlxIO, l'identificazione (indirizzo) avviene impostando i selettori rotativi presenti sul lato frontale.

L'indirizzo deve essere univoco all'interno del bus pena il non regolare funzionamento dello stesso.

I selettori rotativi hanno numerazione esadecimale. Per riferimento si riporta la tabella di conversione decimale-esadecimale.

Decimale	0	1	2	3	4	5	6	7	8	9	10	11	12	13	14	15
Esadecimale	0	1	2	3	4	5	6	7	8	9	A	B	C	D	E	F

Se presente un solo selettore (ADL), l'indirizzo impostato corrisponde al numero selezionato dalla freccina del selettore stesso.

Se presenti due selettori (ADL e ADH), l'indirizzo impostato corrisponde al numero selezionato dalla freccina di ADH moltiplicato per 16 sommato al numero selezionato dalla freccina di ADL. Quindi:

$$\text{Indirizzo} = \text{ADH} * 16 + \text{ADL}$$

L'indirizzo 0 non è utilizzabile.

Esempio 1: ADH impostato su A, ADL impostato su 5; l'indirizzo esadecimale risulta A5, l'indirizzo decimale risulta $10 * 16 + 5 = 165$

Esempio 2: ADH impostato su 7, ADL impostato su E; l'indirizzo esadecimale risulta 7E, l'indirizzo decimale risulta $7 * 16 + 14 = 126$

Esempio 3: ADH impostato su 0, ADL impostato su B; l'indirizzo esadecimale risulta 0B, l'indirizzo decimale risulta $0 * 16 + 11 = 11$

8.2 Segnalazione LINE e 24VDC

Le due indicazioni luminose LINE e 24VDC riflettono lo stato dell'alimentazione principale (LINE) e ausiliaria (24VDC).

LINE	24VDC	LINE	24VDC
<50V	X	OFF	X
>50V e < VDC BUS MIN	X	FLASH	X
>VDC BUS MIN	X	ON	X
X	<~16V	X	OFF
X	>~16V e <20,4	X	FLASH
X	>21,4	X	ON

X = Non rilevante

Con alimentazione principale LINE inferiore a VDC BUS MIN l'azionamento si disabilita.

Con alimentazione ausiliaria 24VDC inferiore a 20,4V il drive potrebbe non funzionare correttamente.

8.3 Segnalazioni FLT e STS

FLT e STS sono segnalazioni relative allo stato generale dell'azionamento.

L'indicazione FLT (fault) è costituita da un LED di colore rosso, mentre l'indicazione STS (status) è costituita da un LED arancio ed uno verde.

Stato	FLT	STS	
Errore hardware o firmware critico	ON	Seq.	Seq.
Errore azionamento recuperabile	OFF	Seq.	Seq.
Azionamento pronto	OFF	OFF	OFF
Azionamento abilitato	OFF	OFF	ON

Il lampeggio dei LED STS avviene con la sequenza riportata:

Seq.	Significato	STS	
1	Inizio codice di errore	FLASH	FLASH
2	Decine del codice di errore	FLASH D	OFF
3	Unità del codice di errore	OFF	FLASH U
4	Ripetizione della sequenza dal punto 1		

Dopo il lampeggio contemporaneo dei LED arancio o verde, contando il numero di lampeggi del LED arancio si ottiene quindi il numero di decine del codice di errore, contando i lampeggi del LED verde si ottengono il numero di unità del codice di errore.

Esempio: 1 lampeggio LED arancio, 4 lampeggi LED verde; codice di errore risultante 14.

Vedere capitolo [9.1](#) per la decodifica dell'errore.

8.4 Segnalazione I1, I2 e TO

I1, I2 e TO sono segnalazioni relative al sistema di sicurezza STO. Il significato è dettagliato nel paragrafo [5.2.3](#).

8.5 Segnalazione A e L

Le indicazioni luminose di A e L sono relative a ciascuna connessione del bus di campo (F1 e F2). Il bus di campo FixIO non prevede nessuno di questi LED.

Con bus di campo Ethernet IP/SERCOS III l'accensione dei LED ha i seguenti significati.

Significato	A	L
Cavo scollegato o assenza di segnale di rete	X	OFF
Presenza di segnale di rete, assenza pacchetti dati	OFF	ON
Presenza di segnale di rete, presenza pacchetti dati	FLASH	ON

8.6 Segnalazione FBS

Le segnalazioni FBS (fieldbus status) sono relative allo stato del bus di campo; è costituita da un numero e colori variabili di LED in funzione del bus di campo integrato.

8.6.1 Bus di campo FxIO

Stato	FBS		
Aggiornamento firmware bus di campo	ON		FLASH S
Errore hardware bus di campo	ON		ON
Errore hardware bus di campo	ON		OFF
Inizializzazione bus di campo	OFF		FLASH S
Bus di campo in errore di comunicazione	OFF		FLASH Q
Master bus di campo non attivo o comunicazione regolare	OFF		ON

FLASH S = 1Hz, FLASH Q = 8Hz

8.6.2 Bus di campo SERCOS III

La segnalazione avviene secondo quanto raccomandato dalle specifiche contenute all'intero del documento "Generic Device Profile" versione 1.1.2.1.1 del 31 marzo 2009, sviluppato da SERCOS III Working Group - TWG Profile".

Stato	FBS		
On, CP4 no error, priority 0 (CPT stm)	OFF	OFF	ON
Loopback, changed from fast-forward to loopback, priority 2	OFF	OFF	FLASH
Communication error, depending S-0-1003, priority 0 (CPT stm)	FLASH	OFF	FLASH
SIII C1D, class 1 diagnosis, priority 1	ON	OFF	OFF
On, CP0..CP3, priority 0 (CPT stm)	OFF	ON	OFF
Identification, address allocation or configuration error or other identification purposes, priority 3	OFF	FLASH	OFF
Off, no SERCOS communication, priority 0 (CPT stm)	OFF	OFF	OFF

9 Segnalazioni luminose e indirizzo (modello SERCOS II)

Il COSMOS 3000 versione SERCOS II dispone di svariate indicazioni luminose di stato.

Le segnalazioni luminose sono effettuate tramite LED di diversi colori e raggruppati funzionalmente per agevolarne la comprensione.

9.1 Impostazione indirizzo

L'indirizzo va impostato tramite interfaccia operatore Visio (per l'impostazione vedere paragrafo [6.2.8.2](#)) e deve essere univoco all'interno del bus pena il non regolare funzionamento dello stesso.

9.2 Segnalazione P, E e O

Il LED P di colore arancio segnala la presenza dell'alimentazione principale.

Il LED E di colore arancio indica l'abilitazione dell'azionamento.

Il LED O di colore arancio indica l'abilitazione della sezione degli I/O digitali.

9.3 Segnalazione FBS

Sono LED di segnalazione.

L'indicazione F è costituita da un LED di colore rosso, l'indicazione B è costituita da un LED di colore arancio, mentre l'indicazione S è costituita da un LED di colore verde.

- Se il LED F è acceso fisso, i LED B e S indicano il codice di errore dell'azionamento (vedere capitolo [10.1](#) per la decodifica dell'errore).

Stato	FBS		
Errore azionamento	ON	Seq.	Seq.

- Se il LED F lampeggia, i LED B e S indicano il codice di errore SERCOS (vedere capitolo [10.2](#) per la decodifica dell'errore).

Stato	FBS		
Errore SERCOS	FLASH	Seq.	Seq.

In entrambi i casi il lampeggio dei LED B e S avviene con la sequenza riportata:

Seq.	Significato	B	S
1	Inizio codice di errore	FLASH	FLASH
2	Decine del codice di errore	FLASH D	OFF
3	Unità del codice di errore	OFF	FLASH U
4	Ripetizione della sequenza dal punto 1		

Dopo il lampeggio contemporaneo dei LED arancio o verde, contando il numero di lampeggi del LED arancio si ottiene quindi il numero di decine del codice di errore, contando i lampeggi del LED verde si ottengono il numero di unità del codice di errore.

Esempio: 1 lampeggio LED arancio, 4 lampeggi LED verde; codice di errore risultante 14.

La segnalazione dell'errore azionamento ha la priorità su quella relativa all'errore SERCOS.

9.4 Segnalazione FLT

Il LED di Fault di colore rosso si accende solo in presenza di un errore hardware grave.

9.5 Segnalazione D

Indica la presenza di distorsione e/o interruzione del segnale ottico SERCOS II.

10 Codici di errore (modelli FlxIO, SERCOS III e Modbus TCP)

Gli azionamenti COSMOS 3000 prevedono due serie di codici d'errore, una per quelli derivanti dalla scheda di controllo, una per quelli derivanti da fenomeni esterni o della sezione di potenza.

10.1 Errori interni

Sono errori derivanti dalla circuiteria elettronica di controllo o dal firmware che la gestisce. Sono problemi critici e comportano il blocco totale di tutte le attività dell'azionamento.

Il relativo codice d'errore è rappresentato esclusivamente sui LED di stato (non su VISIO) con le modalità descritte nel capitolo [8.3](#).

Cod.	Errore	Descrizione
01	FATAL_ERROR_INT_RAM	Errore nel test della RAM interna
02	FATAL_ERROR_INT_FLASH	Errore nel test della FLASH interna
03	FATAL_ERROR_EXT_RAM	Errore nel test della RAM esterna
04	FATAL_ERROR_EXT_FLASH	Errore nel test della FLASH esterna
05	FATAL_ERROR_ILLEGAL_OP	Errore SW/HW esecuzione istruzioni CPU
06	FATAL_ERROR_ADDRESS	Errore SW/HW esecuzione istruzioni CPU
07	FATAL_ERROR_NMI	Interrupt HW non mascherabile inaspettato
08	FATAL_ERROR_BANK	Errore SW/HW gestione interrupt di sistema
09	FATAL_ERROR_MATH	Errore SW/HW esecuzione istruzioni CPU
10	FATAL_ERROR_TRAPA	Interrupt SW inaspettato
11	FATAL_ERROR_INT	Interrupt HW mascherabile inaspettato
12	FATAL_ERROR_TASK	Errore OS creazione task
13	FATAL_ERROR_RESOURCE	Errore OS allocazione risorse
14	FATAL_ERROR_HW_TEMP	Superamento limiti di temperatura interna (>85°C)
15	FATAL_ERROR_HW_VOLTAGE	Riservato
16	FATAL_ERROR_FPGA	Errore HW programmazione FPGA
17	FATAL_ERROR_MODESET	Riservato
18	FATAL_ERROR_INIT	Errore inizializzazione applicazione

10.2 Errori di controllo

Sono generati dal rilevamento di problemi esterni all'azionamento o problemi della sezione di potenza dell'azionamento. Nei primi, ad esempio, si può citare l'eccessivo sforzo del motore in conseguenza ad un carico meccanico troppo elevato; nei secondi, ad esempio, si può citare il surriscaldamento del resistore di freno.

Finché l'azionamento si trova in una condizione di errore non può essere abilitato. E' necessario eseguire un'opportuna procedura di cancellazione dello stato di errore, che avviene con operazioni diverse a seconda del tipo di controllore selezionato.

Un errore irrecuperabile, non può essere cancellato tramite procedure software. Provare a togliere e rimettere alimentazione ausiliaria all'azionamento. Se l'errore persiste potrebbe essere necessario procedere alla sua sostituzione.

Il codice d'errore è visualizzato su VISIO e sui LED secondo le modalità descritte nel capitolo [8.3](#).

10.2.1 Modelli per motore brushless

Cod.	Errore	Descrizione
01	VRef fuori limite	Irrecuperabile. Durante la lettura della tensione di riferimento è stato letto un valore fuori dalla tolleranza ammessa.
02	Le correnti non sono bilanciate	Irrecuperabile. La somma delle tre correnti di fase del motore sono sbilanciate. E' probabile che vi sia dispersione di corrente verso terra dal lato motore e/o un modulo sensore corrente sia danneggiato.
03		Riservato.
04	NTC drive interrotta	Il sensore di temperatura dell'azionamento è interrotto.
05	NTC motore interrotta	Il sensore di temperatura del motore è interrotto. Controllare che il cavo encoder, sia collegato correttamente.
06	Temperatura motore troppo elevata	La temperatura del motore eccede il limite imposto nel dato [1.4.10]. Verificate che nell'applicazione il carico applicato al motore sia corretto (non vi siano blocchi o frizioni). Nel caso sia tutto corretto o siate in fase di collaudo, se il motore non ha raggiunto la massima temperatura operativa, si consiglia di elevare il limite, oppure considerare la possibilità di raffreddare il motore. Se tutte queste possibilità sono da scartare si consiglia di cambiare il motore con un modello di taglia maggiore.
07	Temperatura drive troppo elevata	La temperatura interna è troppo elevata. Si consiglia di ventilare maggiormente l'azionamento.
08	Intervento della diagnostica	Irrecuperabile. Questo errore segnala l'intervento della protezione hardware interna alla scheda di potenza. I difetti che possono provocare l'intervento sono i seguenti: a) sovracorrente sulle fasi di uscita b) conduzione contemporanea di IGBT c) difetto di alimentazione sui Gate degli IGBT d) impulso di corrente di disturbo Le cause che possono provocare questi difetti sono molteplici, e possono essere sia esterne che interne all'azionamento: cavo motore, avvolgimenti motore, errato collegamento delle linee di terra. Se l'errore persiste dopo i controlli precedenti, sarà necessario sostituire l'azionamento.

09	Convertitore I fuori limite	Questo errore indica che i dati impiegati per il motore utilizzato sono da ricercare con maggiore cura, oppure che l'applicazione richiede degli incrementi di corrente troppo rapidi che l'azionamento non riesce a controllare. In attesa di una calibrazione più precisa dei parametri, ridurre le velocità massime e i fronti di salita delle velocità. Verificate inoltre che il motore prescelto sia quello effettivamente utilizzato.
10	Tensione DC BUS fuori limite massimo	Può presentarsi se il resistore di freno non è in grado di assorbire tutta la potenza generata dal motore. Può essere anche sintomo di una tensione di rete maggiore di quella consentita o con fluttuazioni notevoli.
11	Codice sensori di Hall non corretto	Si presenta se il cavo encoder del motore non è connesso o se i cablaggi non sono corretti. Può presentarsi anche nel caso di rottura dell'encoder motore o dell'hardware di gestione interno all'azionamento.
12		Riservato.
13	Temperatura resistore di freno eccessiva	La temperatura della resistenza di frenata ha superato i limiti impostati. Il problema può essere ricercato in una tensione di alimentazione troppo elevata o in una eccessiva massa applicata all'albero motore.
14	Tensione DC BUS troppo bassa	La tensione di rete è insufficiente o una delle fasi dell'alimentazione principale è assente. Si consiglia di verificare la linea di alimentazione e il dato [1.7.2].
15	Dati in EEPROM corrotti	Si verifica in seguito al danneggiamento dei dati nella memoria EEPROM. È possibile ripristinare i parametri di fabbrica come descritto al paragrafo 7.3 di questo manuale.
16	Velocità troppo alta	Si verifica se il dato [1.4.9] non è inserito correttamente o se, per un valore troppo elevato di guadagno integrativo, è intervenuta una eccessiva regolazione che ha portato il motore fuori dai limiti.
17	Perdita di controllo SW	Irrecuperabile. Il microcontrollore non esegue il programma principale.
18	Superato tempo limite coppia	Si verifica quando la coppia motore ha superato la coppia massima impostata per un tempo superiore a quello impostato [1.3.5].
19		Riservato.
20		Riservato.
21	Tensione motore diversa da tensione drive	La tensione nominale impostata per il drive è diversa da quella del motore utilizzato. Questo provoca una sovra-alimentazione degli avvolgimenti del motore.
22	Corrente eccessiva a drive disabilitato	Irrecuperabile. Ad azionamento disabilitato, i sensori hanno misurato il passaggio di una corrente troppo elevata. Il problema è da ricercarsi in una disfunzione hardware.
23	Errore hardware bus di campo	Irrecuperabile. Durante il test HW della sezione di gestione del bus di campo si sono verificati degli errori di lettura/scrittura.

24	Eccessiva deviazione di posizione	Si verifica quando è attivo il controllo in posizione e l'azionamento non riesce a portare il motore nella posizione desiderata. La causa potrebbe risiedere in un carico eccessivo che non è possibile controllare con le prestazioni richieste o nell'imposizione di una posizione da raggiungere troppo lontana da quella attuale. L'errore non viene memorizzato in EEPROM per evitare di saturare le posizioni disponibili poiché potrebbe essere un errore frequente.
25		Riservato.
26	Segnalazione FAULT del circuito STO	Non è stato possibile abilitare l'azionamento a causa del fault del circuito di sicurezza. Si consiglia di verificare la presenza della tensione di alimentazione sull'apposito connettore del circuito di sicurezza.
27	Assenza segnali di abilitazione STO	Non è stato possibile abilitare l'azionamento a causa della mancanza dei segnali di consenso al circuito di sicurezza.
28	Tensione ausiliaria fuori range	La tensione di ingresso ausiliaria (24VDC) è fuori dal range ammesso (<20.4V o >28V).
29	Insufficiente ventilazione	Almeno uno dei ventilatori sta ruotando a velocità insufficiente. Verificare la presenza di corpi estranei che impediscono la rotazione o la funzionalità dei ventilatori.

10.2.2 Modelli per motore asincrono

Cod.	Errore	Descrizione
03	Tensione ausiliaria fuori range	La tensione di ingresso ausiliaria (24VDC) è fuori dal range ammesso (<20.4V o >28V).
05	NTC motore interrotta	Il sensore di temperatura del motore è interrotto. Controllare che il cavo encoder, sia collegato correttamente.
06	Temperatura motore troppo elevata	La temperatura del motore eccede il limite imposto nel dato [1.4.10]. Verificate che nell'applicazione il carico applicato al motore sia corretto (non vi siano blocchi o frizioni). Nel caso sia tutto corretto o siate in fase di collaudo, se il motore non ha raggiunto la massima temperatura operativa, si consiglia di elevare il limite, oppure considerare la possibilità di raffreddare il motore. Se tutte queste possibilità sono da scartare si consiglia di cambiare il motore con un modello di taglia maggiore.
07	Temperatura drive troppo elevata	La temperatura interna è troppo elevata. Si consiglia di ventilare maggiormente l'azionamento.
08	Intervento della diagnostica	Irrecuperabile. Questo errore segnala l'intervento della protezione hardware interna alla scheda di potenza. I difetti che possono provocare l'intervento sono i seguenti: a) sovracorrente sulle fasi di uscita b) conduzione contemporanea di IGBT c) difetto di alimentazione sui Gate degli IGBT d) impulso di corrente di disturbo Le cause che possono provocare questi difetti sono molteplici, e possono essere sia esterne che interne all'azionamento: cavo motore, avvolgimenti motore, errato collegamento delle linee di terra. Se l'errore persiste dopo i controlli precedenti, sarà necessario sostituire l'azionamento.

09	Superamento corrente massima	Questo errore indica che la corrente erogata al motore ha superato il valore massimo ammesso ricavato come il più piccolo tra il valore di corrente massima ammessa per il motore e la massima corrente erogabile dall'azionamento.
10	Tensione DC BUS fuori limite massimo	Può presentarsi se il resistore di freno non è in grado di assorbire tutta la potenza generata dal motore. Può essere anche sintomo di una tensione di rete maggiore di quella consentita o con fluttuazioni notevoli.
13	Temperatura resistore di freno eccessiva	La temperatura della resistenza di frenata ha superato i limiti impostati. Il problema può essere ricercato in una tensione di alimentazione troppo elevata o in una eccessiva massa applicata all'albero motore.
14	Tensione DC BUS troppo bassa	La tensione di rete è insufficiente o una delle fasi dell'alimentazione principale è assente. Si consiglia di verificare la linea di alimentazione e il dato [1.7.2].
15	Dati in EEPROM corrotti	Si verifica in seguito al danneggiamento dei dati nella memoria EEPROM. È possibile ripristinare i parametri di fabbrica come descritto al paragrafo 7.3 di questo manuale.
18	Superata corrente limite per tempo limite	Vedi descrizione della voce [1.3.9] del menù VISIO 3000.
26	Insufficiente ventilazione	Almeno uno dei ventilatori sta ruotando a velocità insufficiente. Verificare la presenza di corpi estranei che impediscono la rotazione o la funzionalità dei ventilatori.
27	Problema diagnostica	L'inverter si è disabilitato in seguito a problemi nella sezione di diagnostica hardware. Se il problema persiste si consiglia di sostituire il dispositivo.
28	Problema tensione di alimentazione	La tensione di alimentazione trifase presenta problemi, dovuti all'assenza di una o più fasi e/o buchi di tensione. Si consiglia di verificare il corretto funzionamento dei sistemi di protezione delle linee di alimentazione
29	Segnalazione FAULT del circuito STO	Non è stato possibile abilitare l'azionamento a causa del fault del circuito di sicurezza. Si consiglia di verificare la presenza della tensione di alimentazione sull'apposito connettore del circuito di sicurezza.
30	Abilitazione circuito di STO	Il circuito di sicurezza dell'azionamento è privo dei segnali di consenso esterni

10.3 Avvisi

10.3.1 Modelli per motore brushless

Cod.	Avviso	Descrizione
27	Assenza segnali di abilitazione STO	Non è stato possibile abilitare l'azionamento a causa della mancanza dei segnali di consenso al circuito di sicurezza.

10.3.2 Modelli per motore asincrono

Cod.	Avviso	Descrizione
------	--------	-------------

26	Insufficiente ventilazione	Almeno uno dei ventilatori sta ruotando a velocità insufficiente. Verificare la presenza di corpi estranei che impediscono la rotazione o la funzionalità dei ventilatori.
----	----------------------------	--

11 Codici di errore (modello SERCOS II)

Gli azionamenti COSMOS 3000 modello SERCOS II prevedono due serie di codici d'errore, quelli dovuti all'azionamento e quelli dovuti al bus di campo SERCOS II.

11.1 Errori azionamento

Il relativo codice d'errore è rappresentato sui LED FBS con le modalità descritte nel capitolo 8.3.

Finché l'azionamento si trova in una condizione di errore non può essere abilitato. E' necessario eseguire un'opportuna procedura di cancellazione dello stato di errore, che avviene con operazioni diverse a seconda del tipo di controllore selezionato.

Un errore **irrecuperabile** non può essere cancellato tramite procedure software. Provare a togliere e rimettere alimentazione alla logica dell'azionamento. Se l'errore persiste procedere alla sostituzione.

Di seguito la lista dei possibili errori.

Cod.	Errore	Descrizione
1	VRef fuori limite	Irrecuperabile. Durante la lettura della tensione di riferimento è stato letto un valore fuori dalla tolleranza ammessa.
2	Le correnti non sono bilanciate	Irrecuperabile. La somma delle tre correnti di fase del motore sono sbilanciate. E' probabile che vi sia dispersione di corrente verso terra dal lato motore e/o un modulo sensore corrente sia danneggiato.
4	NTC drive interrotta	Il sensore di temperatura dell'azionamento è interrotto.
5	NTC motore interrotta	Il sensore di temperatura del motore è interrotto. Controllare che il cavo "ENCODER IN", sia collegato correttamente.
6	Temperatura motore troppo elevata	La temperatura del motore eccede il limite imposto nel dato "MOTOR TEMP MAX". Verificate che nell'applicazione il carico applicato al motore sia corretto (non vi siano blocchi o frizioni). Nel caso sia tutto corretto o siate in fase di collaudo, se il motore non ha raggiunto la massima temperatura operativa, si consiglia di elevare il limite, oppure considerare la possibilità di raffreddare il motore. Se tutte queste possibilità sono da scartare si consiglia di cambiare il motore con un modello di taglia maggiore.
7	Temperatura drive troppo elevata	La temperatura interna è troppo elevata. Si consiglia di ventilare maggiormente l'azionamento.
8	Intervento della diagnostica	Irrecuperabile. Questo errore segnala l'intervento della protezione hardware interna alla scheda di potenza. I difetti che possono provocare l'intervento sono i seguenti: a) sovracorrente sulle fasi di uscita, b) conduzione contemporanea di IGBT, c) difetto di alimentazione sui Gate degli IGBT, d) impulso di corrente di disturbo. Le cause che possono provocare questi difetti sono molteplici, e possono essere sia esterne che interne all'azionamento: cavo motore, avvolgimenti motore, errato collegamento delle linee di terra. Se l'errore persiste dopo i controlli precedenti, sarà necessario sostituire l'azionamento.

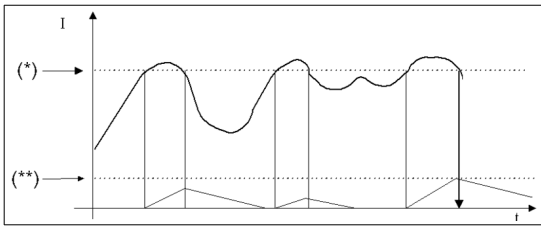
9	Convertitore I fuori limite	Questo errore indica che i dati impiegati per il motore utilizzato sono da ricercare con maggiore cura, oppure che l'applicazione richiede degli incrementi di corrente troppo rapidi che l'azionamento non riesce a controllare. In attesa di una calibrazione più precisa dei parametri, ridurre le velocità massime e i fronti di salita delle velocità. Verificate inoltre che il motore prescelto sia quello effettivamente utilizzato.
10	Tensione di barra fuori limite massimo	Può presentarsi se la resistenza di ricircolo non è in grado di assorbire tutta la potenza generata dal motore o se è interrotta. Può essere anche sintomo di una tensione di rete maggiore di quella consentita o con fluttuazioni notevoli. Se non è utilizzata una resistenza di frenata esterna, verificare la presenza del ponticello per l'utilizzo della resistenza interna.
11	Codice sensori di Hall non corretto	Si presenta se il cavo encoder del motore non è connesso o se i cablaggi non sono corretti. Può presentarsi anche nel caso di rottura dell'encoder motore o dell'hardware di gestione interno all'azionamento.
13	Temperatura resistenza di frenata eccessiva	La temperatura della resistenza di frenata ha superato i limiti impostati. Il problema può essere ricercato in una tensione di alimentazione troppo elevata o in una eccessiva massa applicata all'albero motore.
14	Tensione di barra troppo bassa	La tensione di rete è insufficiente. Si consiglia di verificare la linea di alimentazione e il dato V_{nomDrv} .
15	Dati in EEPROM corrotti	Si verifica in seguito al danneggiamento dei banchi di memoria della EEPROM. È possibile ripristinare i parametri di fabbrica come descritto al paragrafo 7.3 di questo manuale.
16	Velocità troppo alta	Si verifica se il dato Vel_{motMAX} non è inserito correttamente o se, per un valore troppo elevato di guadagno integrativo, è intervenuta una eccessiva regolazione che ha portato il motore fuori dai limiti.
17	Perdita di controllo SW	Irrecuperabile. Il microprocessore non esegue il programma principale.
18	Superato tempo limite coppia	Si verifica quando il tempo in cui la coppia motore ha superato la coppia massima impostata, è superiore al tempo del dato T_{clim} .  Quando il livello di coppia supera il massimo impostato (*), si incrementa un timer. Quando la coppia torna sotto il livello massimo il timer viene decrementato. Se il timer supera il valore prefissato (**) si attiva la segnalazione di errore. Questa è una funzione di sicurezza data all'utente per proteggere l'applicazione.
21	Tensione motore diversa da tensione drive	La tensione nominale impostata per il drive è diversa da quella del motore utilizzato. Questo provoca una sovra-alimentazione degli avvolgimenti del motore.

22	Corrente eccessiva a drive disabilitato	Irrecuperabile. Ad azionamento disabilitato, i sensori hanno misurato il passaggio di una corrente troppo elevata. Il problema è da ricercarsi in una disfunzione hardware.
23	Errore Hardware chip SERCON	Irrecuperabile. Durante il test HW del chip SERCON si sono verificati degli errori di lettura/scrittura. Il codice di errore specifico è riportato nella lista degli errori SERCOS. Verificare che il modulo SERCOS sia stato inserito correttamente.
24	Eccessiva deviazione di posizione	Si verifica quando è attivo il controllo in posizione e l'azionamento non riesce a portare il motore nella posizione desiderata. La causa potrebbe risiedere in un carico eccessivo che non è possibile controllare con le prestazioni richieste o nell'imposizione di una posizione da raggiungere troppo lontana da quella attuale. L'errore non viene memorizzato in EEPROM per evitare di saturare le posizioni disponibili perché potrebbe essere un errore frequente.
25	Disabilitazione I/O	Questo errore si verifica utilizzando gli I/O digitali in seguito ad un'eccessiva corrente richiesta ad una o più uscite. Si consiglia di verificare l'assorbimento dei carichi applicati alle uscite e/o l'eventuale presenza di corti verso il positivo o negativo dell'alimentazione. Se i controlli precedenti non hanno rilevato condizioni di utilizzo fuori dalle specifiche indicate per gli I/O e l'errore persiste, sarà necessario sostituire l'azionamento.

11.2 Errori SERCOS

11.2.1 Codici d'errore

Il codice d'errore SERCOS è rappresentato sui LED FBS con le modalità descritte nel capitolo [8.3](#). Di seguito la lista dei possibili errori.

Cod.	Descrizione
00 / OK	Nessun errore
21	Errore di comunicazione nel passaggio dalla fase 0 alla fase 1. Si può verificare quando il dispositivo non è indirizzato .
22	Errore di comunicazione nel passaggio dalla fase 1 alla fase 2.
23 e 24	Errore di comunicazione nel passaggio dalla fase 2 alla fase 3.
25	Errore di comunicazione nel passaggio dalla fase 3 alla fase 4.
28	Passaggio non permesso ad una fase diversa dall'attuale.
29	Perdita di 2 MST consecutivi.
30	Perdita di 2 MDT consecutivi.
32	Perdita di comunicazione (interruzione del segnale ottico)
40	Chip SERCON non trovato.
41	Versione del chip SERCON non corretta.
42	Errore nel reset software del chip SERCON.
43	Errore nella lettura/scrittura della DPRAM del chip SERCON.

I codici uguali o superiori a 40 si riferiscono a problemi **hardware** riscontrati nella logica di controllo di gestione del protocollo SERCOS. Sono pertanto errori che provocano la segnalazione dell'errore azionamento irrecuperabile 23.

I restanti codici riguardano invece una condizione di errore che si è verificata durante la **comunicazione** SERCOS. Non sono quindi solitamente indice di un problema hardware nell'azionamento, ma di uno scambio non corretto di informazioni con il dispositivo master, un'eccessiva attenuazione del segnale ottico o , semplicemente, un'impostazione errata dei parametri di comunicazione (indirizzo, velocità, potenza ottica, modalità di funzionamento ...).

E' necessario notare che questo tipo di errori hanno una priorità più bassa rispetto agli "errori azionamento". Ciò significa che in caso di presenza contemporanea di un errore SERCOS e di un errore azionamento, verrà segnalato l'errore azionamento.

11.2.2 Risoluzione problemi di comunicazione

In questo paragrafo vengono illustrate alcune delle cause tipiche che possono generare problemi durante la comunicazione SERCOS e gli strumenti che ne permettano la localizzazione.

Osservando la lista degli errori (21÷32) del paragrafo precedente, possiamo distinguere le situazioni elencate di seguito.

11.2.2.1 Errori da 21 a 25

Si verificano durante la salita di fase della comunicazione SERCOS. Infatti, prima che il sistema diventi operativo, deve subire una procedura di sincronizzazione con l'unità di controllo, costituita da 4 fasi standard definite dalle specifiche dell'interfaccia.

Errore 21: Il dispositivo *non è stato indirizzato* dall'unità di controllo. Questa condizione non rappresenta necessariamente un problema: se non si intende abilitare l'asse controllato dall'azionamento è possibile non considerare il dispositivo. L'anello SERCOS continuerà comunque a funzionare. In caso contrario è necessario controllare l'impostazione dell'indirizzo e del controllore attivo, come indicato nel paragrafo "*Configurazione interfaccia SERCOS*".

Errore 22: Il dispositivo è stato indirizzato correttamente ma non è in grado di effettuare il cambio di fase. La causa è probabilmente dovuta all'assenza nell'anello dell'indirizzo di un altro dispositivo cercato dall'unità di controllo, che ha quindi interrotto la comunicazione.

Errore 23: Si può verificare all'inizio della fase 2. Il sistema non ha inizializzato la comunicazione non-ciclica (vedi standard SERCOS). E' sintomo di una possibile disfunzione del dispositivo e/o dell'unità di controllo.

Errore 24 e 25: Non è stato possibile passare dalla fase 2 alla fase 3 (24) o dalla fase 3 alla fase 4 (25). Il motivo è da ricercarsi in uno scambio non corretto dei parametri di configurazione (tempi, struttura del messaggio ciclico, comandi di procedura con esito negativo). Verificare il programma di gestione dell'unità di controllo.

11.2.2.2 Errori da 28 a 30

Sono strettamente legati alla fase 4, nella quale la comunicazione è sincronizzata con l'unità di controllo ed è totalmente operativa.

Errore 28: Indica il tentativo da parte dell'unità di controllo di effettuare un cambio di fase di comunicazione non permesso. Infatti, la specifica dell'interfaccia indica come validi i soli passaggi alla fase 0.

Errore 29 e 30: Segnalano la perdita per 2 volte consecutive nel dispositivo di una parte della struttura del messaggio SERCOS. Congiuntamente all'errore 32, permettono di identificare dove è localizzato il problema all'interno dell'anello.

11.2.2.3 Errore 32

Si può verificare in ogni momento della comunicazione. Indica un'interruzione del segnale luminoso trasmesso dalla fibra ottica, dovuta ad una eccessiva attenuazione o completa assenza dello stesso. Le cause possibili sono:

1. La fibra ottica presenta una o più zone in cui esegue un percorso con raggio di curvatura troppo stretto;
2. Il collegamento avviene tramite l'ausilio di giunti fissi o mobili che introducono elevate perdite del segnale;
3. Il dispositivo in posizione precedente all'interno dell'anello non è funzionante.

11.2.2.4 Esempi di errore

Per meglio chiarire l'interpretazione degli errori precedenti, verranno ora illustrati alcuni esempi di situazioni che possono tipicamente verificarsi. A tale scopo si consideri un anello SERCOS in cui siano presenti 4 dispositivi:

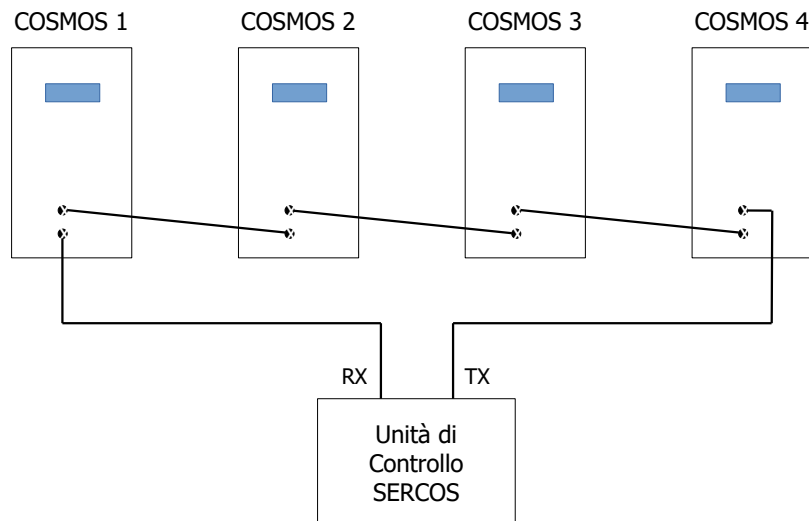
Esempio di anello SERCOS
ESEMPIO 1:

COSMOS 1	COSMOS 2	COSMOS 3	COSMOS 4
ERRORE 29 o 30	ERRORE 29 o 30	ERRORE 32	ERRORE 32

Il problema è localizzato tra il dispositivo *COSMOS 2* e *COSMOS 3*. L'unità di controllo funziona correttamente. Si consiglia di procedere come segue:

1. Verificare il tratto di fibra ottica tra il TX di *COSMOS 2* e l'RX di *COSMOS 3*: controllare se possibile l'attenuazione introdotta, ridurre eventuali raggi di curvatura troppo stretti o, in caso di danneggiamento, procedere alla sostituzione della fibra.
2. Estrarre la fibra dal TX di *COSMOS 2* e accertarsi che il trasmettitore emetta luce: in caso contrario l'azionamento è guasto e sarà necessario cambiarlo.
3. Se i problemi precedenti non sussistono, sostituire l'azionamento *COSMOS 3*.

La situazione dell'esempio è generalizzabile ad un numero qualsiasi di dispositivi e ad un qualsiasi tratto della fibra ottica.

ESEMPIO 2:

COSMOS 1	COSMOS 2	COSMOS 3	COSMOS 4
ERRORE 32	ERRORE 32	ERRORE 32	ERRORE 32

Il problema è localizzato tra l'unità di controllo e il primo dispositivo dell'anello. Si consiglia di procedere come nell'esempio precedente.

ESEMPIO 3:

COSMOS 1	COSMOS 2	COSMOS 3	COSMOS 4
ERRORE 29 o 30	ERRORE 29 o 30	ERRORE 29 o 30	ERRORE 29 o 30

Il problema è localizzato tra l'ultimo dispositivo dell'anello e l'unità di controllo. Riferirsi all'esempio 1 per la ricerca del guasto.

ESEMPIO 4:

COSMOS 1	COSMOS 2	COSMOS 3	COSMOS 4
ERRORE 22	ERRORE 21	ERRORE 22	ERRORE 22

L'indirizzo o l'impostazione del controllore attivo nel *COSMOS 2* non è corretta. Agire come indicato nel paragrafo [6.2.8.2](#).

12 Aggiornamento firmware

A seguito di miglioramenti o aggiunte di funzionalità, gli azionamenti COSMOS 3000 possono essere aggiornati con una versione più recente di firmware.

L'aggiornamento può avvenire tramite PC via connessione USB.

12.1 Aggiornamento tramite PC e connessione USB

Per l'operazione è necessario un PC con sistema operativo Windows XP o più recente e con una porta USB libera.

Sul sistema deve anche essere già installato il software dedicato Smittec Winmicro ed i driver per la porta USB dei COSMOS-3000. Riferirsi alla guida inclusa ai file di installazione per le relative istruzioni.

1. Collegare il cavo USB (tipo A->mini-B) lato mini-B all'azionamento COSMOS 3000; non è necessario che l'azionamento sia spento
2. Collegare il cavo USB lato A ad una porta USB del PC libera
3. Accendere l'azionamento COSMOS 3000
4. Avviare il software Smittec Winmicro

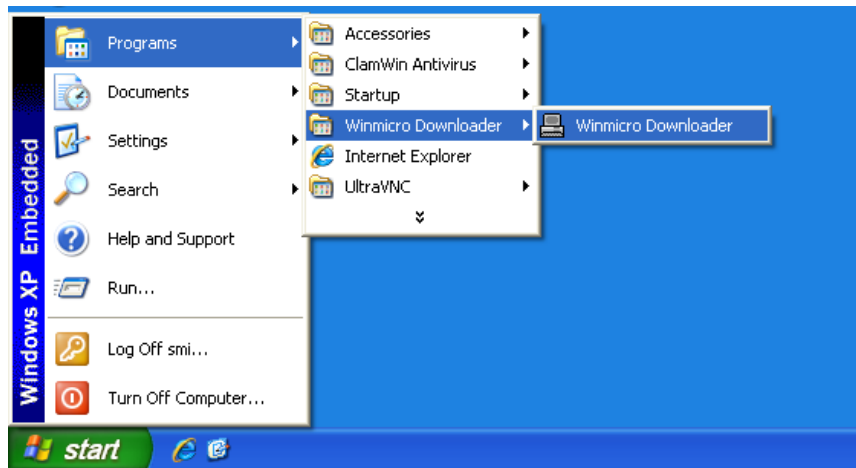

5. Una volta avviato si presenterà la seguente finestra

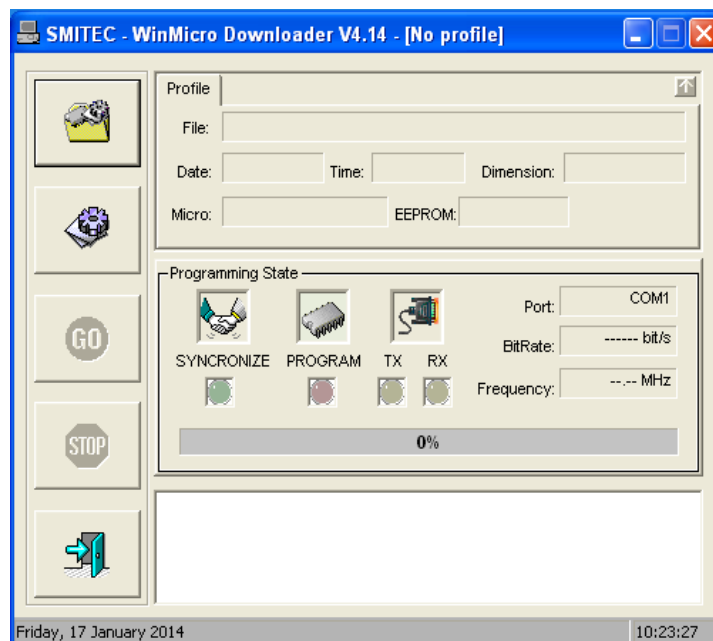

6. Aprire il menù del programma cliccando sull'icona in alto a sinistra



7. Deselezionare la voce Enable Profiler

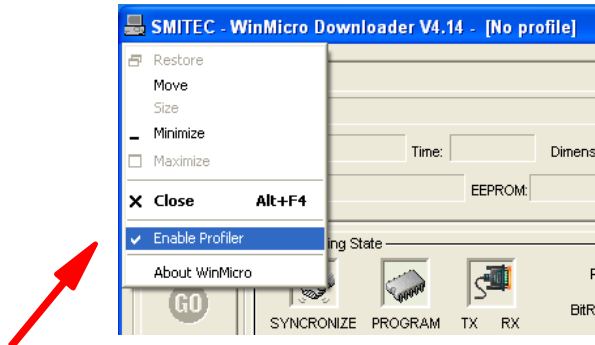

8. Cliccare sul pulsante delle impostazioni



9. Si aprirà la finestra delle impostazioni dove impostare il numero di porta seriale da utilizzare per la programmazione (la porta USB del COSMOS 3000 viene riconosciuta da Windows come una porta seriale); in genere è il numero di COM più alto che viene visualizzato

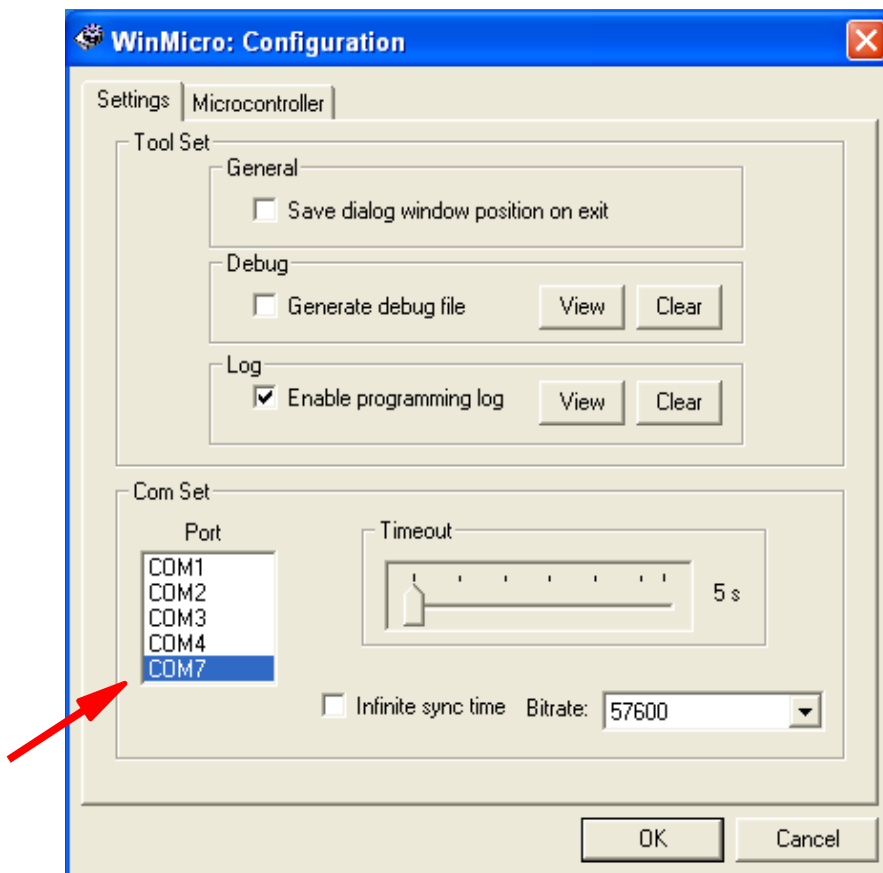

- Passare alla scheda Microcontroller ed impostare ora il tipo di microcontrollore, che all'interno del COSMOS 3000 è il SH7211F

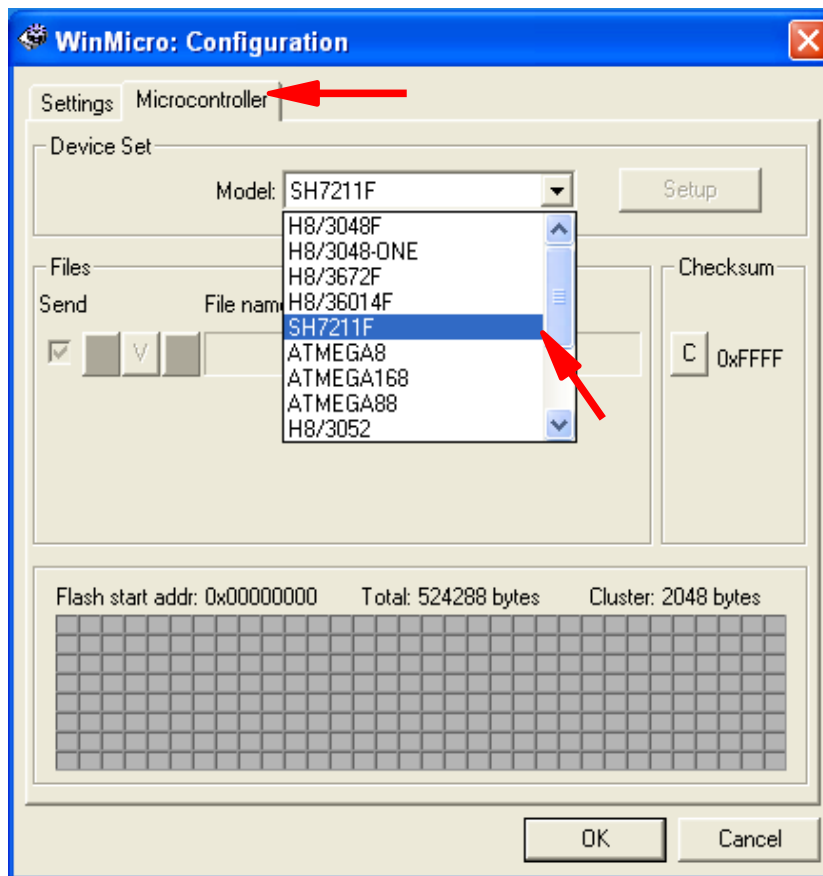

- Cliccare sul pulsante OK
- Nella finestra principale cliccare sul pulsante



- Apparirà la finestra per la selezione del file da utilizzare per l'aggiornamento firmware; prestare attenzione a selezionare il file corretto

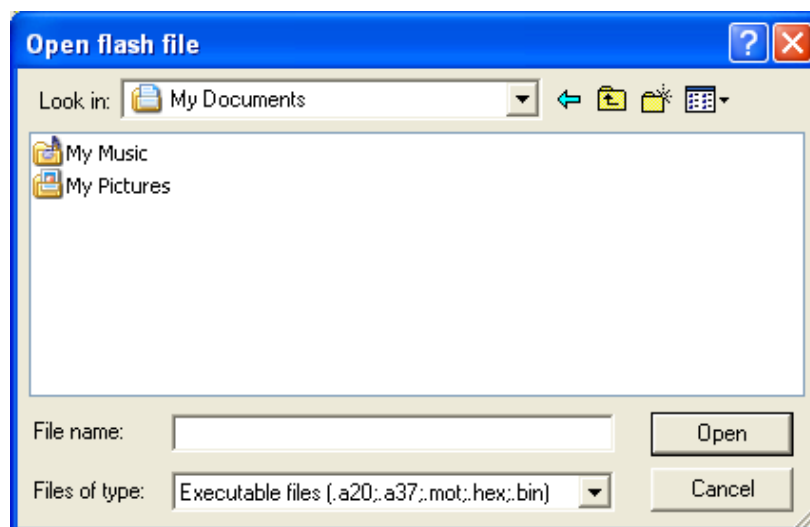

14. Una volta caricato il file, nella finestra principale di Winmicro compariranno alcune informazioni sul file ed il controllore selezionato; inoltre se il COSMOS 3000 è acceso, il cavo USB è collegato correttamente al PC e all'alimentazione e la porta selezionata è giusta, apparirà il simbolo dell'USB accanto alla dicitura Port

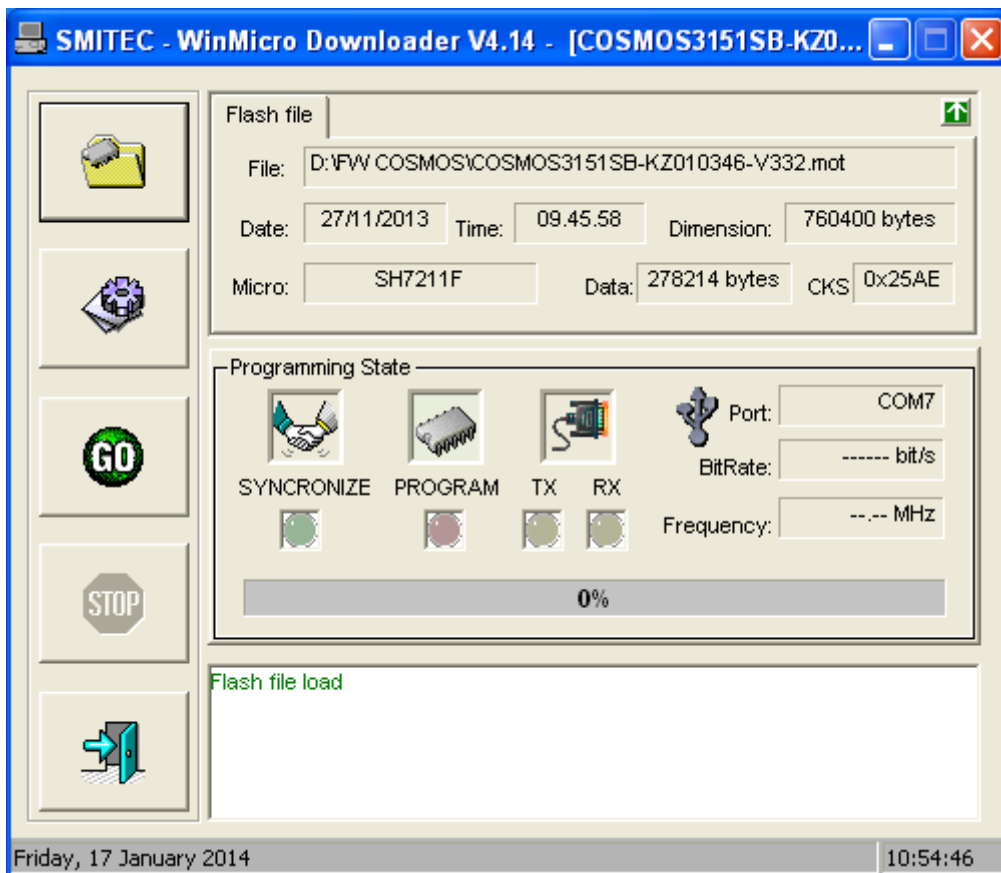

15. Cliccare sul pulsante GO per avviare la programmazione



16. Durante la programmazione appariranno messaggi di stato nella casella in basso e avanzerà l'indicatore di progresso

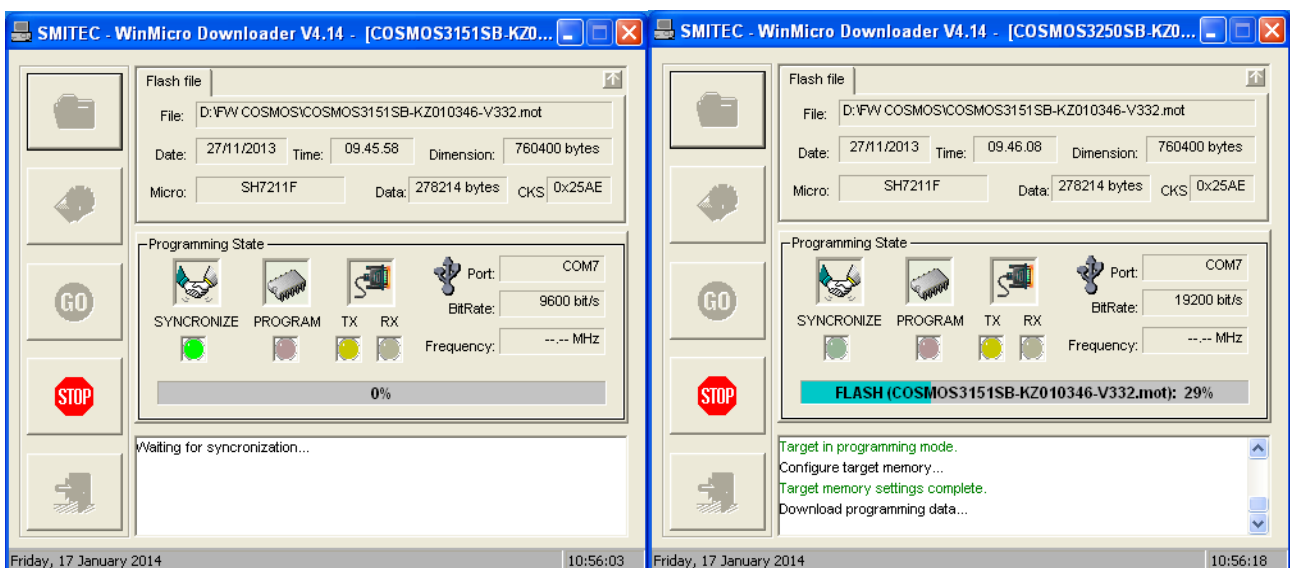

17. A fine programmazione nella casella in basso verrà comunicato il successo dell'operazione ed il tempo impiegato
18. In caso di fallimento con messaggio Synchronization Error, verificare che il tipo di microcontrollore, il file selezionato ed il numero di porta selezionati siano esatti
19. Ad aggiornamenti completati uscire dal programma cliccando sul pulsante



13 Manutenzione



Prima di eseguire qualsiasi tipo di intervento di manutenzione, togliere alimentazione al dispositivo, attendere 6 minuti e scollegare tutte le connessioni elettriche. Inoltre sarà necessario svitare e scollegare le connessioni di terra dal dissipatore prima di procedere con le operazioni necessarie.

13.1 Sostituzione ventola

13.1.1 COSMOS Type 315X/325X

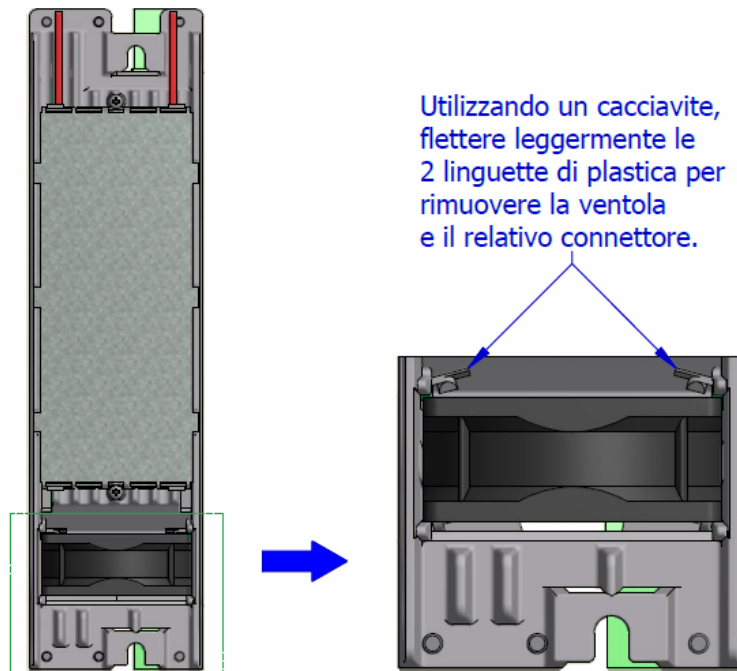

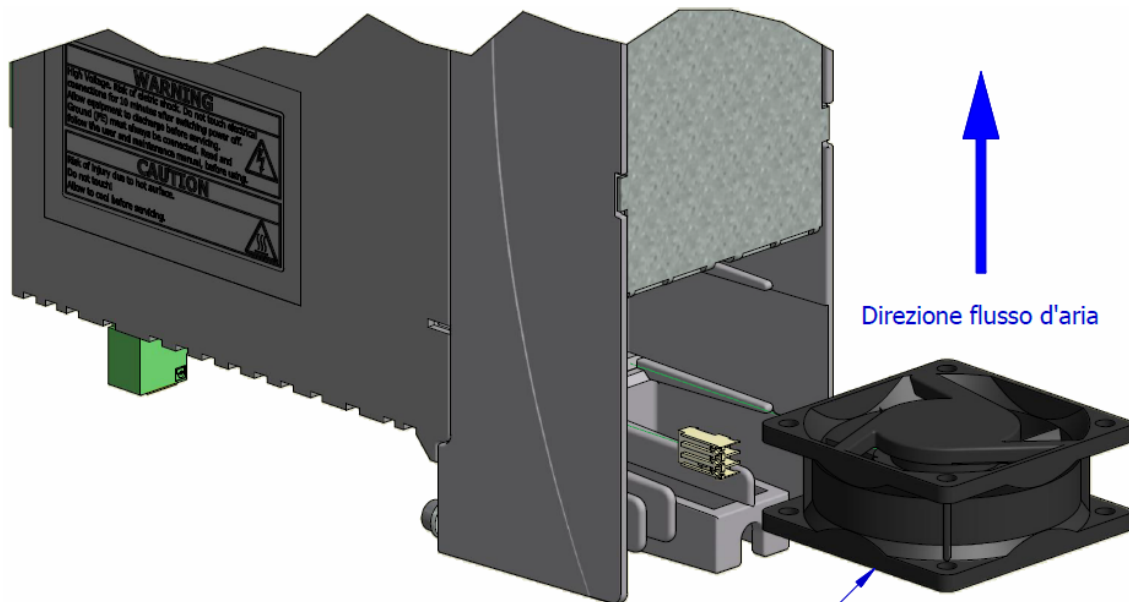

Prendere la ventola di ricambio (KM021008), collegare il connettore alla scheda, poi inserirla fino a farla agganciare nelle 2 linguette.

13.1.2 COSMOS Type 350X

Per motivi di sicurezza le ventole non sono sostituibili dall'utente.

13.2 Sostituzione resistore di frenatura dinamica

13.2.1 COSMOS Type 325X

- Scollegare i fili del resistore dal connettore BRAKE R/J2
- Rimuovere le due viti che trattengono il resistore sul retro del dissipatore
- Avvitare il nuovo resistore KG020098
- Collegare i fili del nuovo resistore nel connettore BRAKE R/J2

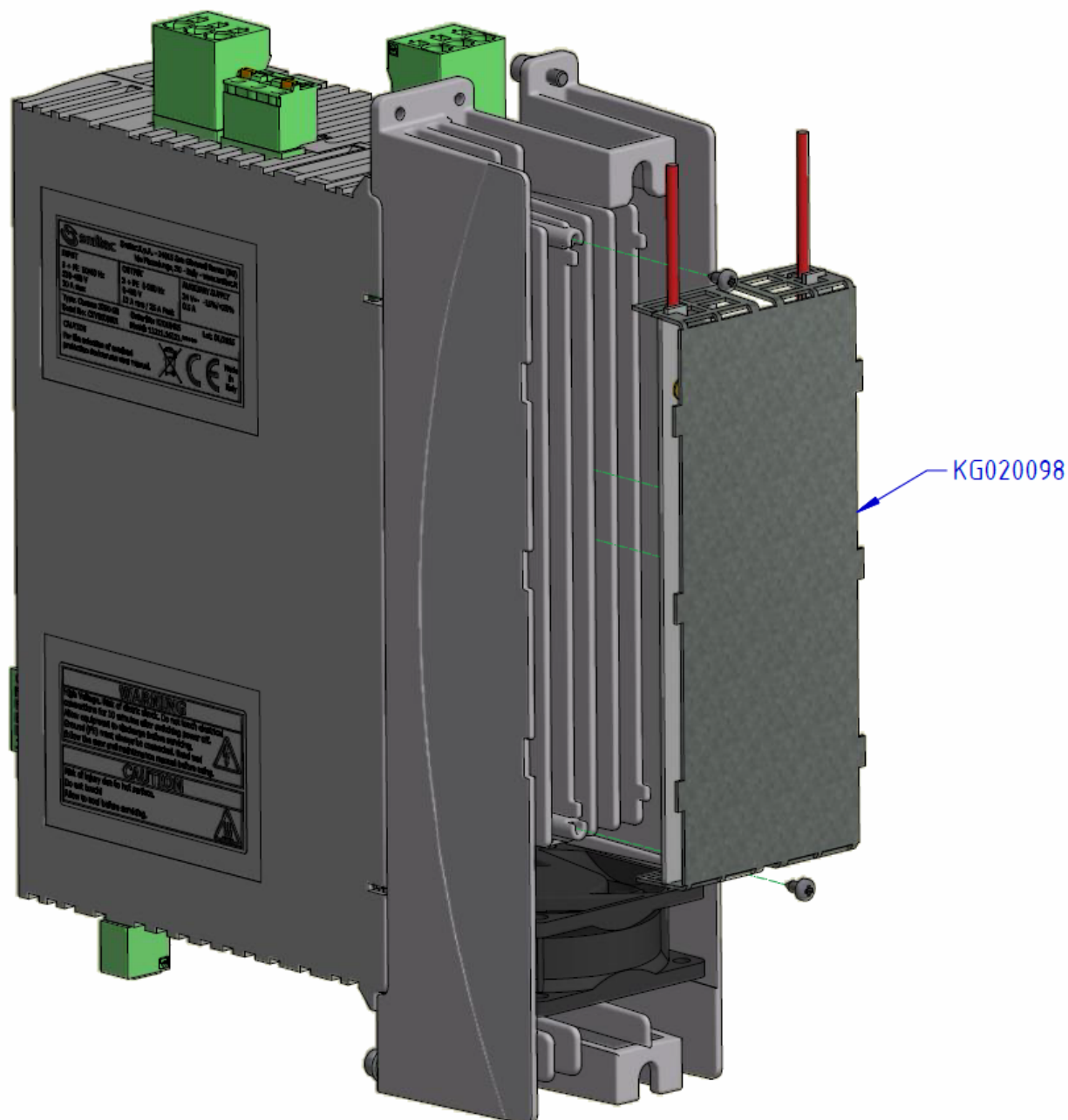

14 Appendici

14.1 Elenco motori impostabili

Gli azionamenti COSMOS 3000 possono gestire vari motori brushless purché vengano correttamente impostati i relativi set di parametri di funzionamento.

Per semplificare tale operazione, gli azionamenti COSMOS 3000 hanno già memorizzati al loro interno i set di parametri di svariati modelli di motore; questi sono richiamabili tramite il menù motori del Visio o tramite impostazione remota.

L'elenco dei motori selezionabili dipende dalla versione del firmware caricato nell'azionamento; di seguito l'elenco dei motori con parametri preimpostati e selezionabili in funzione della versione firmware (le versioni firmware maggiori includono sempre l'elenco delle versioni precedenti).

COSMOS 3250-SB	COSMOS 3xxx-FB	COSMOS 3151-SB	COSMOS 3500-SB
FW V 6.13 ↓	FW V 6.03 ↓	FW V 6.13 ↓	FW V 6.13 ↓
EM100146 - 100 8H3	EM100146 - 100 8H3	EM100146 - 100 8H3	EM100146 - 100 8H3
EM100147 - 100 10H2	EM100147 - 100 10H2	EM100147 - 100 10H2	EM100147 - 100 10H2
EM100151 - 100 4H3	EM100151 - 100 4H3	EM100151 - 100 4H3	EM100151 - 100 4H3
EM100152 - 100 8H3	EM100152 - 100 8H3	EM100152 - 100 8H3	EM100152 - 100 8H3
EM100158 - 100 8H3	EM100158 - 100 8H3	EM100158 - 100 8H3	EM100158 - 100 8H3
EM100178 - 100 10H2	EM100178 - 100 10H2	EM100178 - 100 10H2	EM100178 - 100 10H2
FW V 6.00 ↓	FW V 5.11 ↓	FW V 4.00 ↓	FW V 5.00 ↓
B10541P - 296 1200	B10541P - 296 1200	B10541P - 296 1200	B10541P - 296 1200
B10541P - 296 2000	B10541P - 296 2000	B10541P - 296 2000	B10541P - 296 2000
B10661P - 296 1200	B10661P - 296 1200	B10661P - 296 1200	B10661P - 296 1200
B10661P - 296 2000	B10661P - 296 2000	B10661P - 296 2000	B10661P - 296 2000
B5602P - 268 2000	B5602P - 268 2000	B5602P - 268 2000	B5602P - 268 2000
B6304P - 170 3000	B6304P - 170 3000	B6304P - 170 3000	B6304P - 170 3000
B6304P - 296 3000	B6304P - 296 3000	B6304P - 296 3000	B6304P - 296 3000
B6306P - 171 3000	B6306P - 171 3000	B6306P - 171 3000	B6306P - 171 3000
B6306P - 296 3000	B6306P - 296 3000	B6306P - 296 3000	B6306P - 296 3000
B6308P - 170 3000	B6308P - 170 3000	B6308P - 170 3000	B6308P - 170 3000
B6308P - 296 3000	B6308P - 296 3000	B6308P - 296 3000	B6308P - 296 3000
B7108P - 171 3000	B7108P - 171 3000	B7108P - 171 3000	B7108P - 171 3000
B7108P - 296 2000	B7108P - 296 2000	B7108P - 296 2000	B7108P - 296 2000
B7108P - 296 3000	B7108P - 296 3000	B7108P - 296 3000	B7108P - 296 3000
B7116P - 171 3000	B7116P - 171 3000	B7116P - 171 3000	B7116P - 171 3000
B7116P - 296 2000	B7116P - 296 2000	B7116P - 296 2000	B7116P - 296 2000
B7116P01 - 296 3000	B7116P01 - 296 3000	B7116P01 - 296 3000	B7116P01 - 296 3000
B7116P02 - 296 3000	B7116P02 - 296 3000	B7116P02 - 296 3000	B7116P02 - 296 3000
B7120P - 296 2000	B7120P - 296 2000	B7120P - 296 2000	B7120P - 296 2000
B7120P - 296 3000	B7120P - 296 3000	B7120P - 296 3000	B7120P - 296 3000
B7128P - 296 2000	B7128P - 296 2000	B7128P - 296 2000	B7128P - 296 2000
B7128P - 296 3000	B7128P - 296 3000	B7128P - 296 3000	B7128P - 296 3000
EM100070 - 296 3000	EM100070 - 296 3000	EM100070 - 296 3000	EM100070 - 296 3000
EM100071 - 296 2000	EM100071 - 296 2000	EM100071 - 296 2000	EM100071 - 296 2000
EM100072 - 296 2000	EM100072 - 296 2000	EM100072 - 296 2000	EM100072 - 296 2000

COSMOS 3502-DB			
FW V 6.00 ↓			
AB-B5603P - 155 3000			
AB-B5603P - 268 3000			
AB-B6306P - 171 3000			
AB-B6306P - 296 3000			
AB-B6310P - 171 3000			
AB-B6310P - 296 3000			
AB-B7116P - 171 3000			
AB-B7116P - 296 3000			
B10541P - 296 1200			
B10541P - 296 2000			
B10661P - 296 1200			
B10661P - 296 2000			
B5602P - 268 2000			
B6304P - 170 3000			
B6304P - 296 3000			
B6306P - 171 3000			
B6306P - 296 3000			
B6308P - 170 3000			
B6308P - 296 3000			
B7108P - 171 3000			
B7108P - 296 2000			
B7108P - 296 3000			
B7116P - 171 3000			
B7116P - 296 2000			
B7116P01 - 296 3000			
B7116P02 - 296 3000			
B7120P - 296 2000			
B7120P - 296 3000			
B7128P - 296 2000			
B7128P - 296 3000			
EM100070 - 296 3000			
EM100071 - 296 2000			
EM100072 - 296 2000			
EM100073 - 296 2000			
EM100074 - 296 3000			
EM100075 - 296 4500			
EM100076 - 296 3000			
EM100078 - 296 3000			
EM100079 - 296 3000			
EM100080 - 296 3000			
EM100081 - 296 3000			

EM100082 - 296 3000			
EM100083 - 296 2000			
EM100086 - 296 3000			
EM100088 - 296 4500			
EM100094 - 296 2000			
EM100095 - 296 2000			
EM100096 - 296 2000			
EM100097 - 296 3000			
EM100098 - 296 3000			
EM100099 - 296 4500			
EM100100 - 296 2000			
EM100101 - 296 2000			
EM100102 - 296 3000			
EM100103 - 296 3000			
EM100104 - 296 2000			
EM100105 - 296 2000			
EM100106 - 296 2000			
EM100107 - 296 2000			
EM100108 - 296 3000			
EM100109 - 296 3000			
EM100110 - 296 3000			
EM100111 - 296 3000			
EM100125 - 296 2000			
UL503 - 175 3000			
UL503 - 327 3000			
UL505 - 185 3000			
UL505 - 337 3000			
UL508 - 177 3000			
UL508 - 338 3000			
UL708 - 189 3000			
UL708 - 331 3000			
UL714 - 184 3000			
UL714 - 314 3000			
UL714 - 332 3000			